

t o c o . ガウチヨパンツ

- (材料) ■表布 (前後パンツ・前後ポケット・ベルト布)・・・中肉中厚～厚手の布帛など
 チンクロス、デニム、リネン、綿など季節に合わせて
 ■ウエストゴム・・・平ゴム

用尺 (参考)

サイズ	表布	ウエストゴム
80	130cm幅 60cm	2cm幅 41cm
90	130cm幅 65cm	2cm幅 43cm
100	140cm幅 70cm	2.5cm幅 45cm
110	140cm幅 75cm	2.5cm幅 48cm
120	140cm幅 80cm	3cm幅 51cm
130	150cm幅 85cm	3cm幅 53cm

- ※平ゴムは縫い代なしのサイズ表示 (ウエストによって調整してください)
 ★型紙をカットし貼り合せ、裁ち方図を参考に型紙を配置する
 ★ポケットの位置やタックの印をつける
 ★布をカットする

裁ち方図

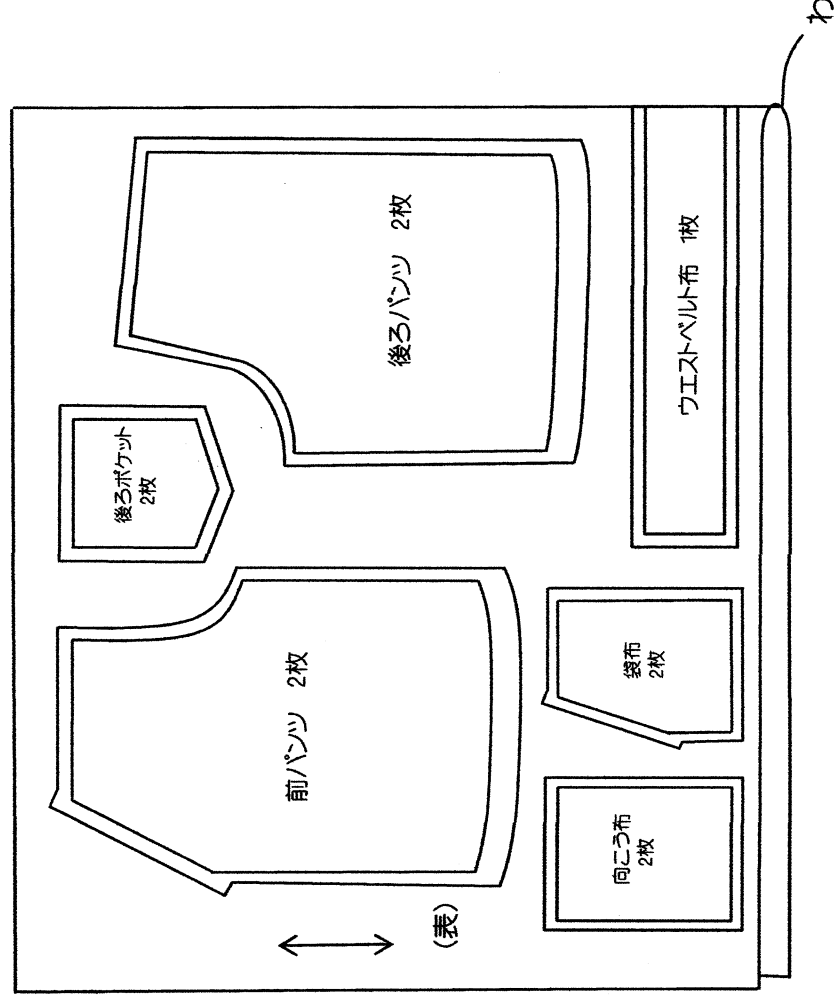

1. 後ろポケットを作って後ろパンツにつける (左右)

①ジグザグミシン又はロックミシンをかける

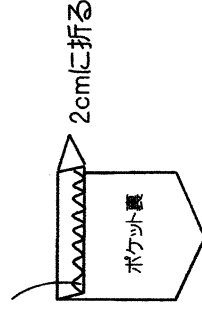

②縫い代を折りアイロンで形を整え、ポケット口に表からステッチをかける。

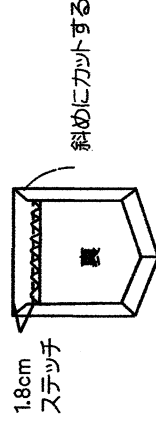

③後ろパンツにポケットを重ねてコバステッチで縫いつける

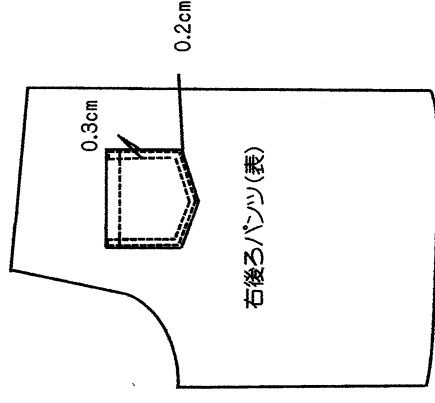

2. 前ポケットを作る

①中表に合わせてミシン

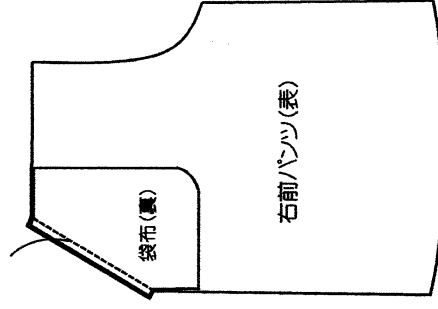

②袋布を表に返し、前パンツの表からステッチ

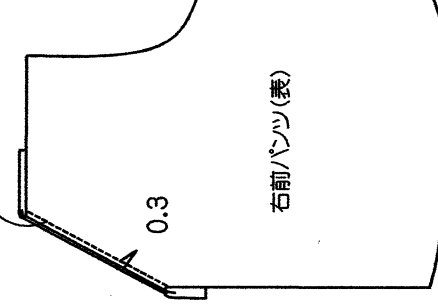

③袋布と向こう布を中表に合わせてミシン

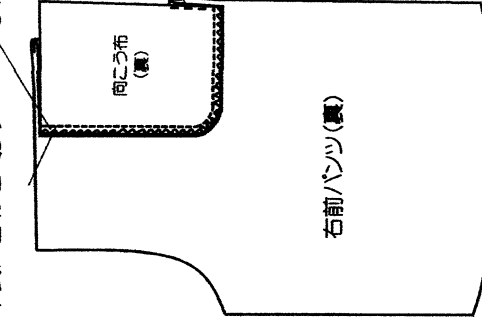

④縫い代は2枚一緒にジグザグまたはロックミシン

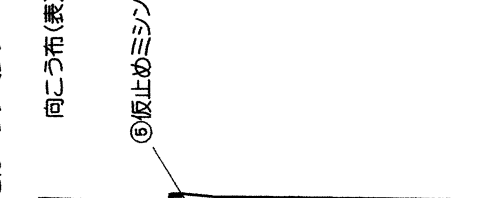

⑤タックを外向きにたたみ向こう布と一緒に仮止めミシン

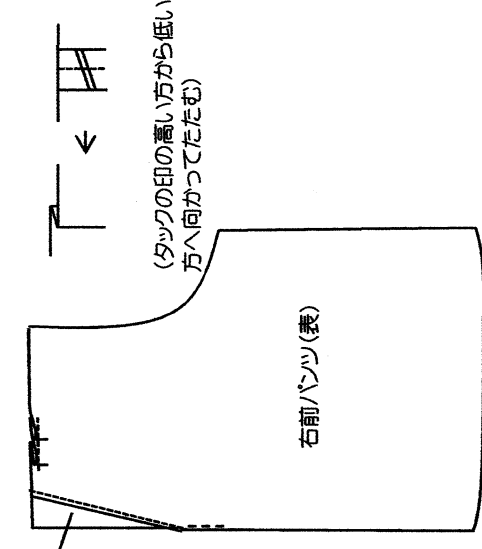

3.股上を縫う(前後それぞれ)

①左右の前パンツを中表に合わせて、股上をミシンで縫う

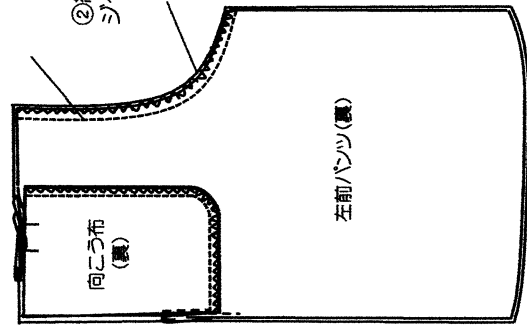

②縫い代を2枚一緒にジグザグ又はロックミシン

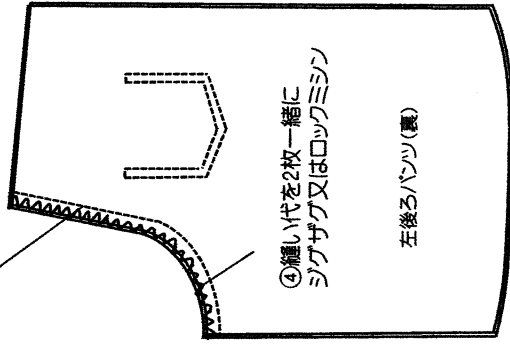

③左右の後ろパンツを中表に合わせて、股上をミシンで縫う

④縫い代を2枚一緒にジグザグ又はロックミシン

4.パンツの両脇と股下を縫う

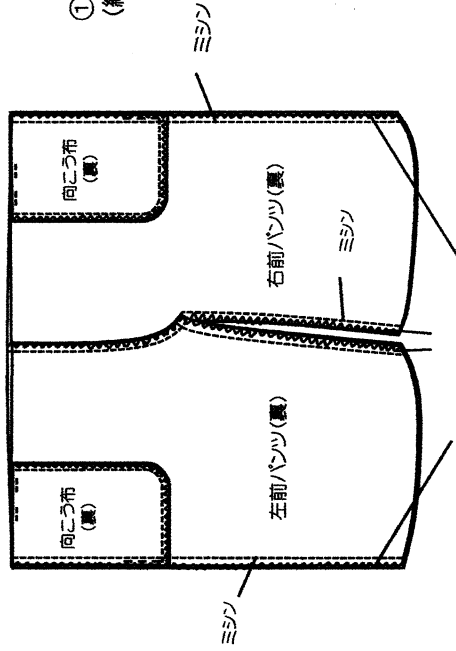

①前後パンツを中表に合わせて、両脇と股下をミシン(縫い代は2枚一緒にジグザグ又はロックミシン)

縫い代2枚一緒にジグザグ又はロックミシン

5.ウエストベルトを作り、パンツに付ける

①ミシン

ウエストベルト(裏)

ゴム通し口2.5cm空ける

1cm

半分に折る

ベルト布(表)

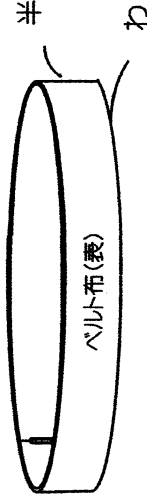

ゴム通し口のまわりを縫う

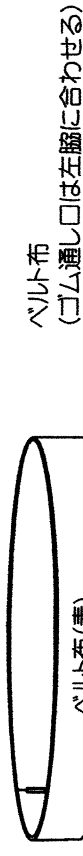
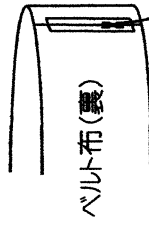

↓ベルト布をパンツの中へ入れてパンツと縫い合わせる

①ぐるりと1周ミシン
②ぐるりと1周ジグザグ又はロックミシン

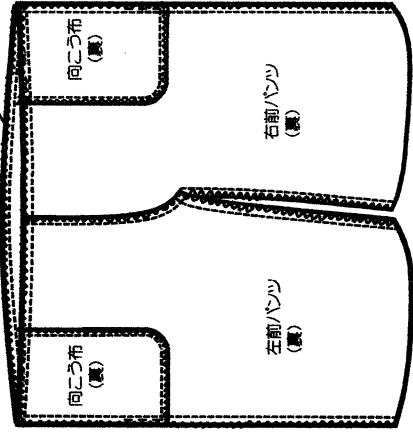

③パンツを表に戻し、ベルト布の縫い代にパンツの表からステッチを入れる(縫い代はパンツ側へ倒す)

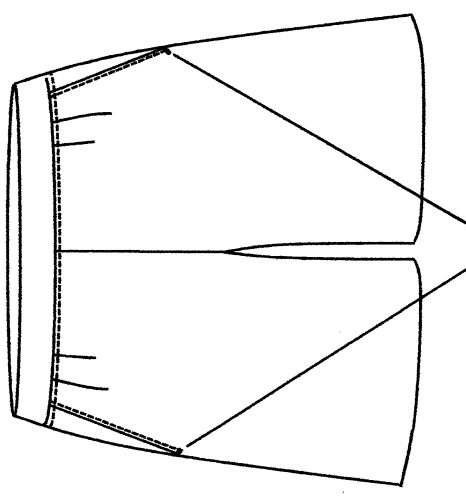

6.裾の始末をする(左右ぐると縫う)

7.ベルトにゴムを通し完成です♡

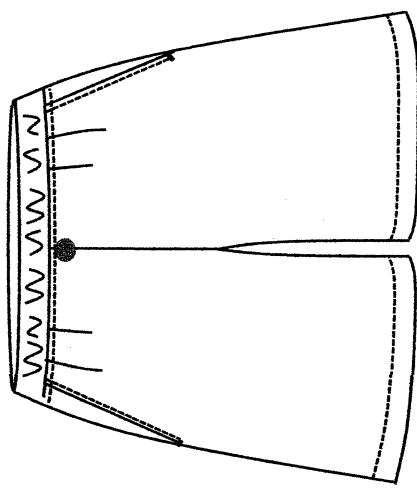
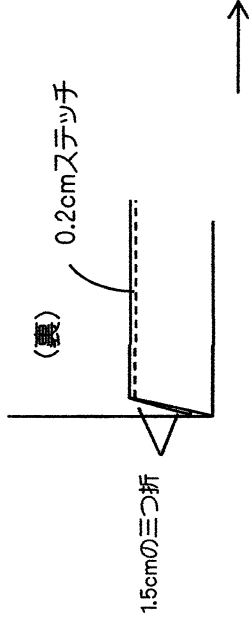

ボタンや紐などお好みで付けてください