

TOCO, BOYS SWEAT SHORTS!

- toco, pattern shop -

〈材料〉表布(前後パンツ) ... 裏毛、ミニ裏毛、厚手天竺などのニット生地  
 (前後ポケット表布) ... 中厚で伸縮性の低めのニット(天竺、ミニ裏毛など)  
 (前後ポケット裏布) ... 綿などの目の詰まった布帛など  
 (ガーゼやニットは不向き)  
 別布(ウエストベルト布、裾布) ... スパングリブ、スパンフレックスなどの付属ニット  
 平ゴム ... サイズにおよび製法に合わせる。(SHOP商品ページを参考)  
 ※ 用尺は SHOP 商品ページを参考にしてください。

〈準備〉・型紙紙をカットし、見合合わせ、布をカットする。  
 ・ポケットの位置に印を付ける

1 後ろポケットを作って 後ろパンツに付ける。

① 後ろポケットの表・裏布を中表にし、  
 ポケット口をぬい合わせる

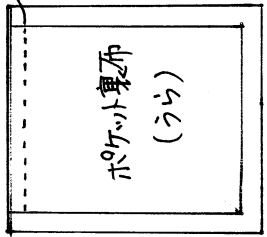

② ポケットを裏に返し、ポケット口に  
 ミシンでステッチをかける。

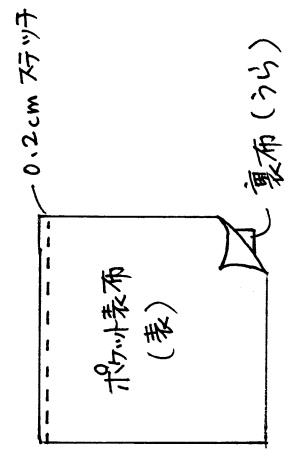

③ ポケットを裏にして、表布を出来上がりで裏側へ折入れ  
 アイロンで押ええる

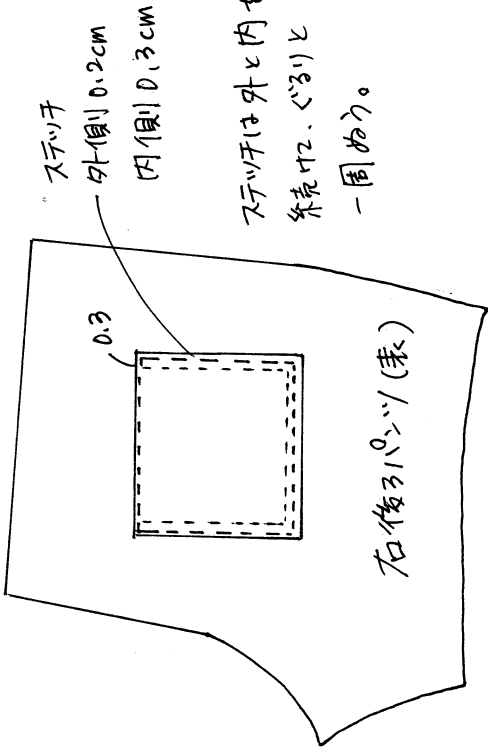
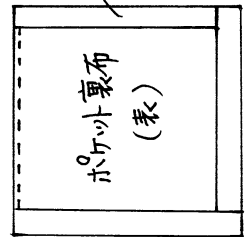

2 前ポケットを作り、前パンツに付ける

① 前ポケットの表布と裏布を中表に合わせ、  
 ポケット口をぬい合わせる

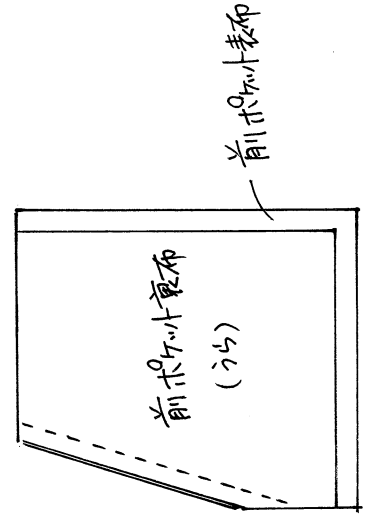

② ポケットを裏に返し、ポケット口に  
 ミシンでステッチをかける

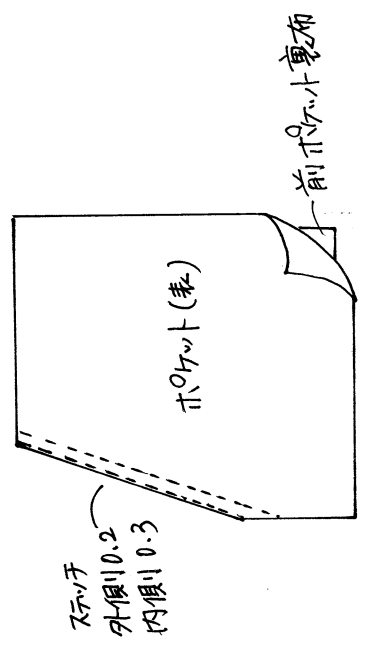

③ ポケットを裏にして、表布を出来上がりで  
 うら側へ折入れ、アイロンで押ええる

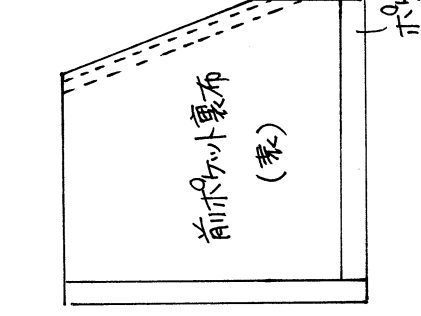

④ 仮止ミシン

ポケット付けは  
 うら布が外側なので  
 注意して下さい

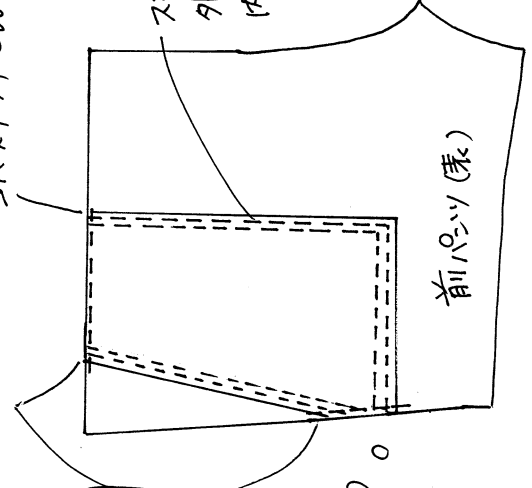

3 左右パンツの股上をぬい合わせる (前後それぞれ)

左右パンツを中表にし、股上をぬい合わせ (ローリングは  
 2〜3ミリカットし縫うがら  
 ぬい合わせる)

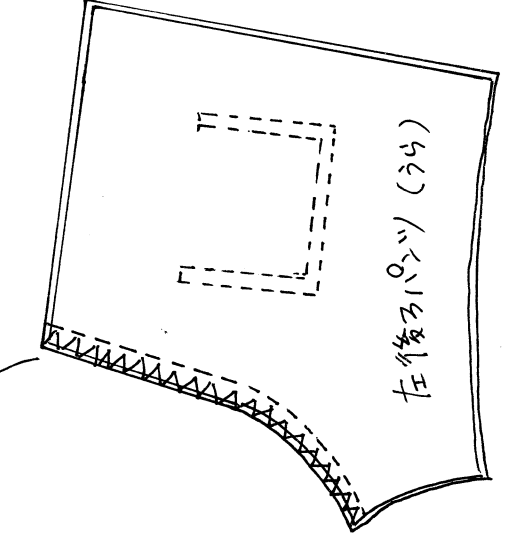
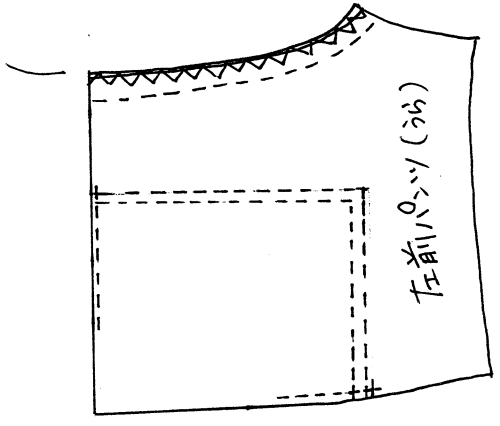

4 前後パンツの両脇と股下をぬい合わせる。

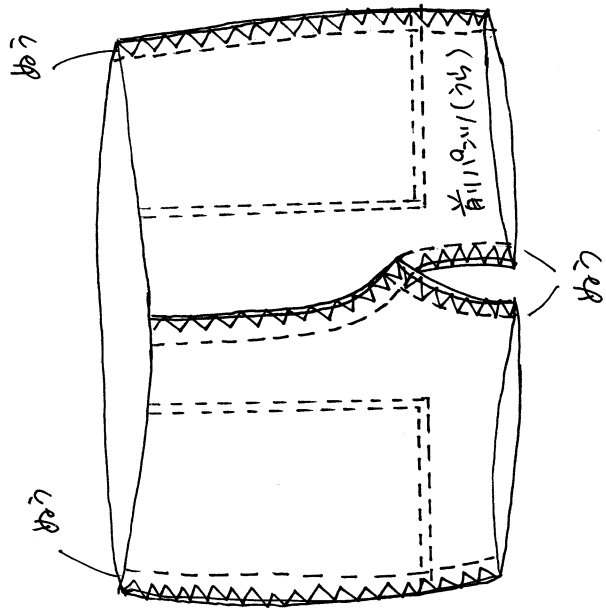

前後パンツを中表にし脇と股下をぬい合わせ  
ぬい代2枚を一緒にジグザグミシン  
(ロックミシンは端を2〜3ミリカットしてから  
ぬい合わせる)

5 ウエストバルトを作り、パンツに付ける。

6 裾の始末をする(左右)

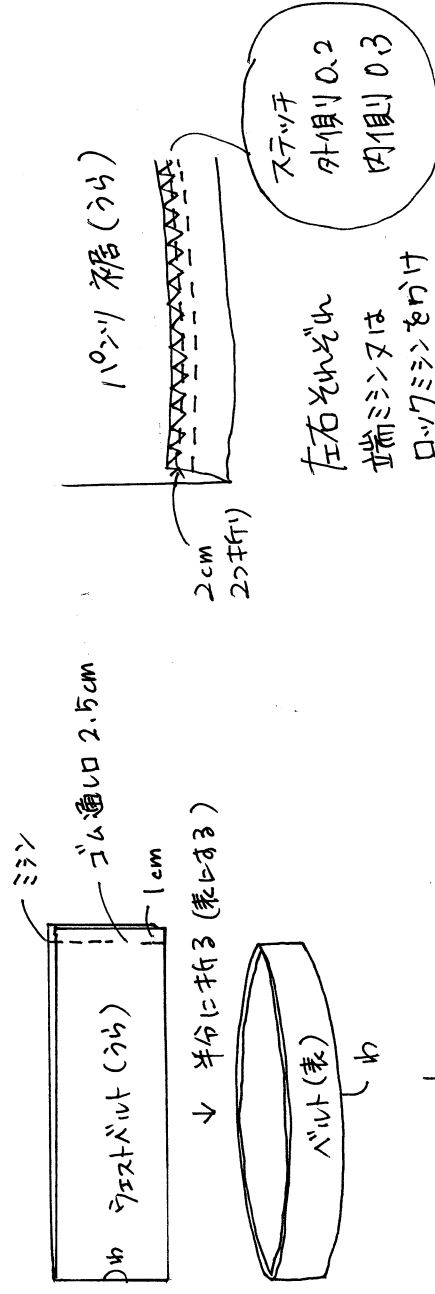

左右それぞれ  
端ミシン又は  
ロックミシンを付け  
2つ折りにして  
ステッチをぐるりとかける

パンツのウエストへ入れる(パンツは裏の表)

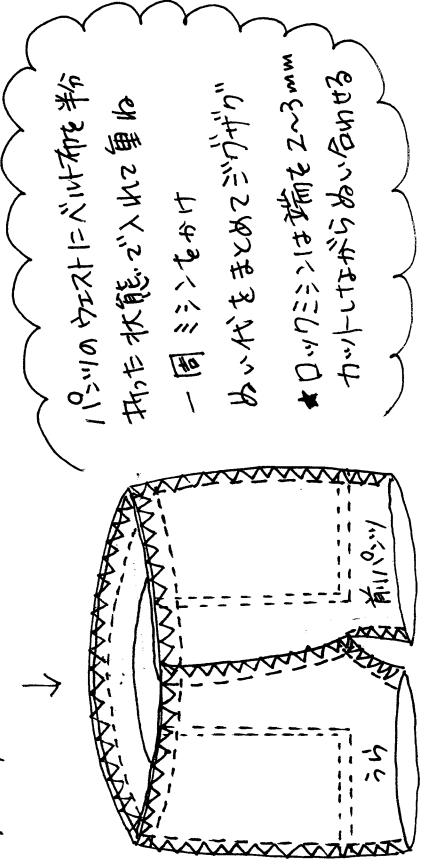

表に返して完成!  
- ホックの生地について -  
フックの低い生地が  
ぬいやすくオスXで  
又、お布は布帛の対  
オスXしていきす。