

TOCO. rough raglan /

- toco. pattern shop -

<材料> 表布 (前後身頃、袖) ... 普通~厚手の裏毛ニット など
別布 (衿布、袖口布、裾布) ... スパンリブ、スパンライストレ

※ 用尺は shop 商品ページを参考にしてください。

<準備> * 型紙をカットし、貼り合わせ、布をカットする。
* 前後身頃と袖にそれぞれ合印を付ける。

1. 身頃に袖を付ける。

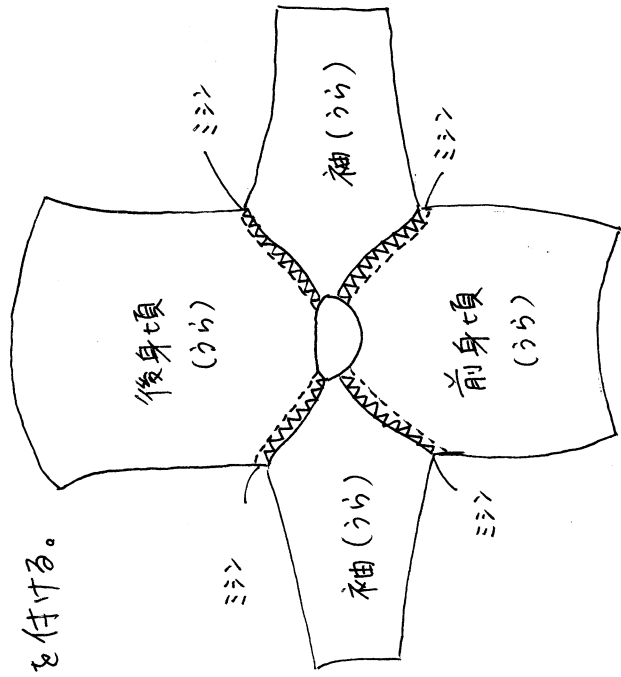

- 身頃と袖を中表に合わせ、ミシンで縫い合わせる。
- 縫い代 2枚を一緒にジグザグミシンをかける (ロウミシンの場合は 2~3mm カットしながら縫い合わせる)。
- ※ 縫い代は袖側へ倒す。

2. 脇を縫い合わせる。

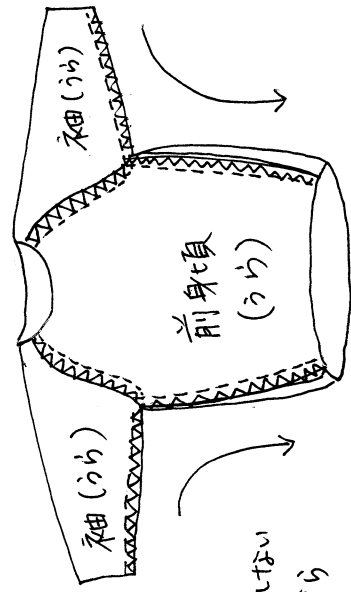

※ 前後の脇がぶれたいように注意して縫う。

- 袖口から縫った脇を縫い、縫い代 2枚を一緒にジグザグミシンをかける。
- ※ 縫い代は後ろ側へ倒す。

ロウミシンの場合は 2~3mm カットしながら縫い合わせる。

3. 袖口、衿、裾を作る。

(袖口、衿の場合) ミシン縫う

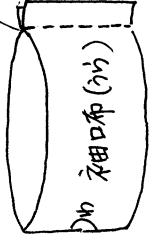

袖口布を中表に裏側に折り合わせ、ミシン縫う。

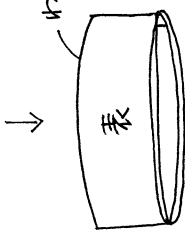

表に返し 2つ折り
※ 衿布も袖同様に縫い、表に返し 2つ折り

(裾の場合)

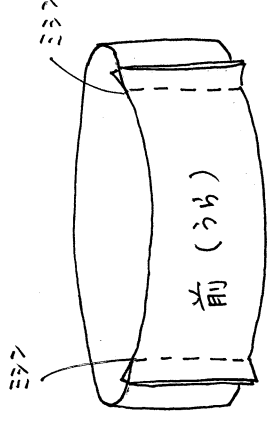

前裾布と後裾布を中表にし、ミシン縫う。



表に返し 2つ折り

4. 袖口、衿、裾をそれぞれ身頃に付ける。

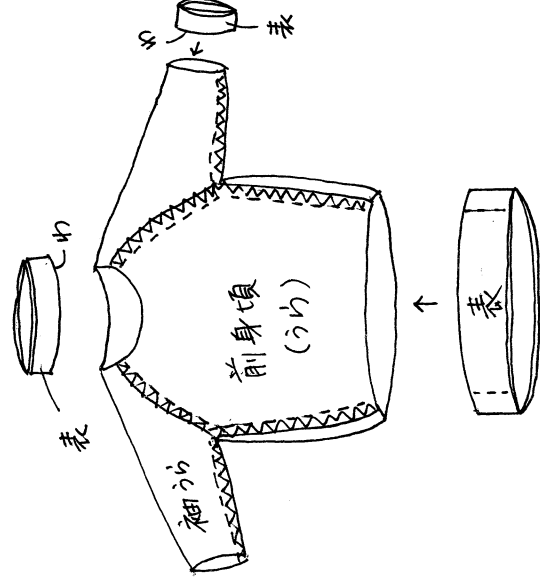

① 袖口、衿、裾をそれぞれ表に返し 2つ折りしたまま、裏側の側面を向けて入れる

5. 表に返し 出来上がり可。

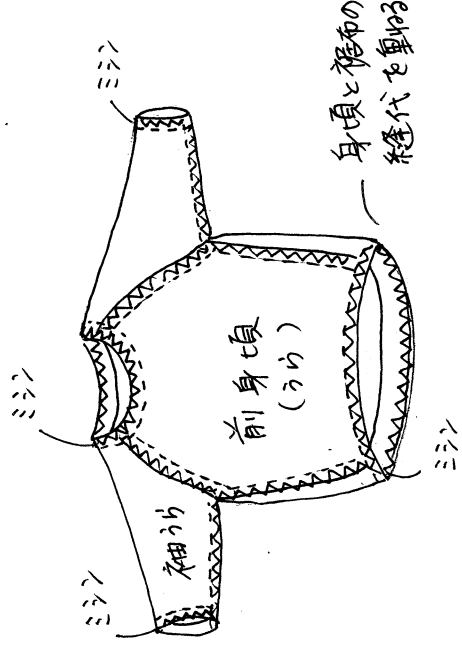

② 袖口、衿、裾をそれぞれぐるりと一周ミシンをかける縫い代は 2枚一緒にジグザグミシンをかける。

(ロウミシンは 2~3mm カットしながら縫う)