

TOCO. ウエストギャザーワンピース
(TOCO. Pattern shop)

<材料> 表布 (前後身頃、左右袖、スカート) …… (スルス、中厚天竺ニット、ミニ裏毛など)
(スカートのみ布帛可)

別布 (衿、袖口布) …… リグ、スパンフレックスなどの付属ニット
(タートルネックはスルス、フレンチ襟は伸縮性の高いニット)

その他 …… ニット専用、伸び止めテープ

<用尺> SHOP 商品ページを参考にしてください。

- <準備> ・ 型紙紙をカットし、貼り合わせ、布をカットする
- ・ 前後身頃と袖にそれぞれ合印を付ける。

* _____ *

1. 後ろ身頃 (裏) の肩へニット専用、伸び止めテープを付ける。

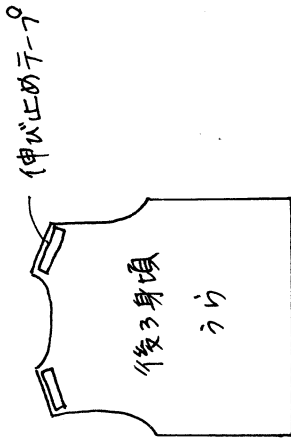

2. 前スカートにギャザーを入れ、前身頃と縫い合わせる。

① 前スカートのギャザー位置 (端から端) へギャザーを寄せる為の粗目ミシンをかける。

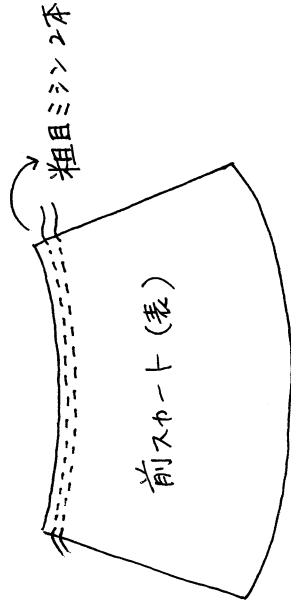

② 身頃幅の長さに合わせてギャザーを寄せる。

③ 前身頃と前スカートを中表に合わせ、ミシンで縫い、粗目ミシン糸をぬき取り、縫い代を一枚と一緒にジグザグまたはロックミシンをかける。
(ロックミシンは2〜3ミリカットいぼがら縫う)

* 縫い代は上側へ倒す。

* ロックミシンのカット数値はかがり幅によって調整して下さい。

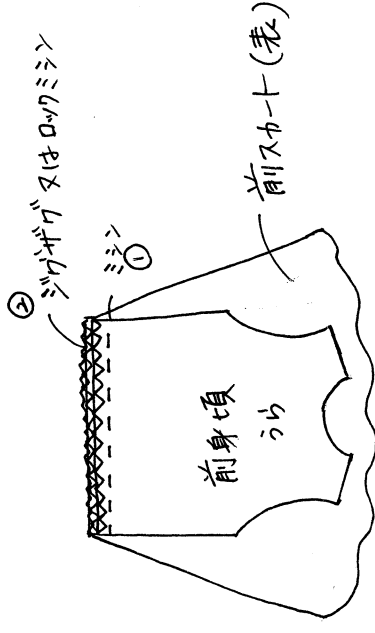

3. 後ろスカートにギャザーを入れ、後ろ身頃と縫い合わせる。
(2. 同様)

4. 縫い代を上へ倒し、表からステッチを入れる (前後は)

* お好みでステッチはなくてもOKです。

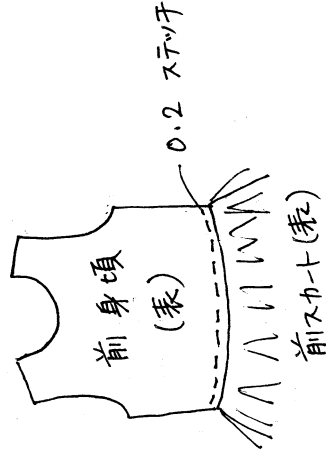

5. 前身頃と後ろ身頃を中表に合わせ、肩を縫い、縫い代を一緒にジグザグミシンをかける。

(ロックミシンの場合は2〜3ミリカットいぼがら縫う)

* 縫い代は後ろ側へ倒す。

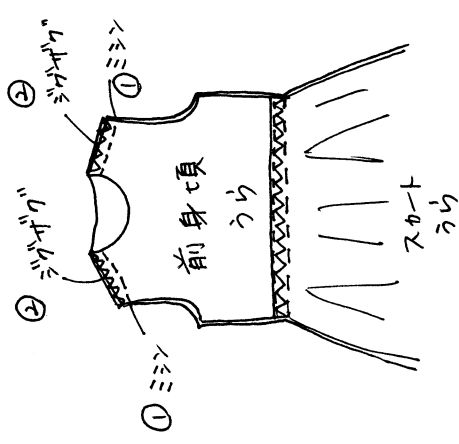

6. 袖口を始末する。(袖を切り替えない)

袖口(左右)にジグザグミシンをかけた
 ニツ折りにし、ミシンでステッチを2本入れる。
 ※ロックミシンの場合はカットせずにロックミシンをかけた
 ニツ折りにし、ミシンでステッチを2本。
 ※袖をセリ替える場合は 10、へ

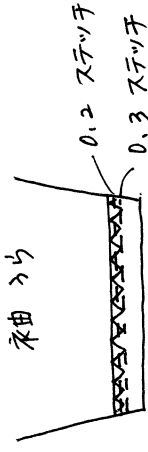

7. 袖を身頃に付ける(左右とも)

袖を上身頃と中表に合わせてミシンで縫い、
 縫い代2枚を一緒にジグザグミシン。
 (ロックミシンの場合は2〜3ミリカットしながら縫う)

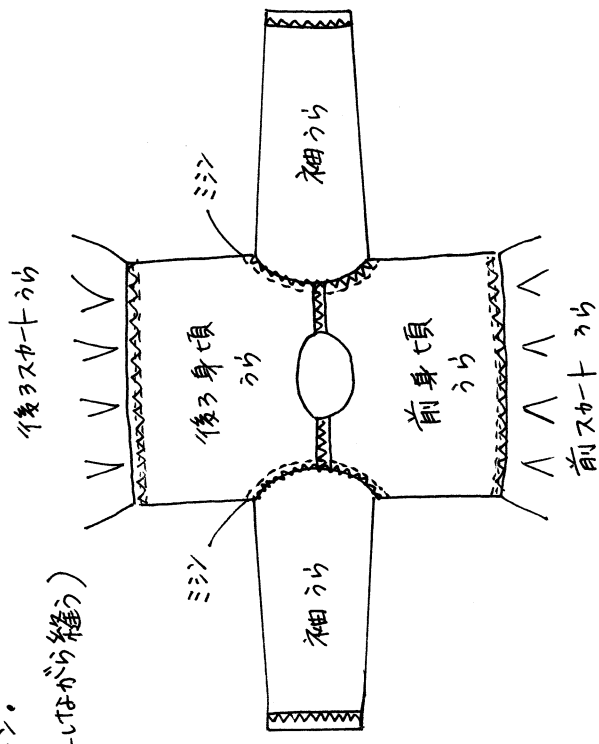

8. 脇を縫う(左右とも)

※ロックミシンの場合でスカートに布帛を使用する場合は
 ロックミシンの後に布帛部分のみミシンで縫いする。

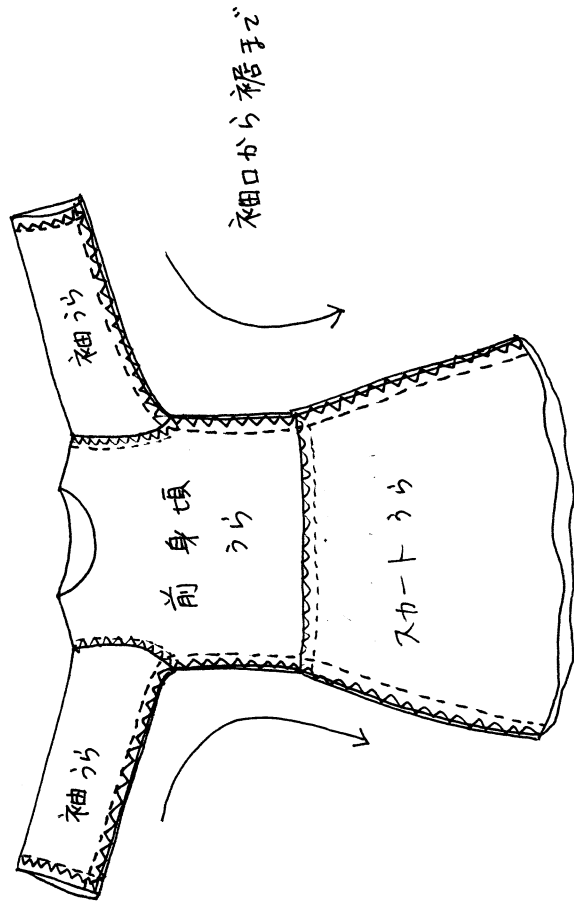

9. 衿を作った身頃に付ける

- ① 衿を作り表に返し2ツ折りにし、
身頃の中へ入れる
- ② 左肩と衿の縫い代を少しずらして
フリップで仮止めする。
- ③ 衿をひぼりながら均等にフリップで
右肩、後ろ中心、前中心を仮止めする。
- ④ 左肩から一周ミシンをかけた後縫い代を
まとめてジグザグミシンをかける。
(ロックミシンの場合は2〜3ミリカットしながら
縫う)
※タートルネックの場合も①〜④同様

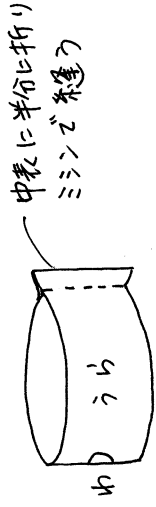

10. 袖口に袖口布をつける(左右)(長袖、半袖共通) ※袖を切り替える場合

- ① 9.の作り方同様、袖口布を中表に半分に折りミシンで縫う。
袖口布を表に返し2ツ折りにして袖口へ入れる
- ② リブの縫い代を合わせ均等にフリップで止める。
- ③ ぐるりと一周ミシンをかけ、縫い代をまとめてジグザグミシンをかける。
(ロックミシンの場合は2〜3ミリカットしながら縫う)

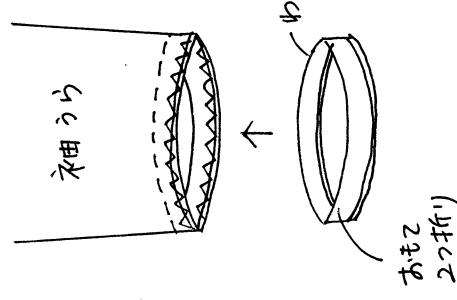

11. 裾の始末をする。(1周ぐるりと縫う)

- (布帛の場合) スカート裾 0.2cm
 (1.5cmの
三ツ折り)

(ニツの場合)
 裾にジグザグミシンをかけたから
 3cmのニツ折りにし、ミシンで
 ぐるりと一周縫う。



表に返し完成