

TOCO. 「シンプル エプロン」

材料 表布 (本体・肩ひも、ループ、腰ひも、見返し)
..... リネン・ハーフリネン・コットンなど

＊用尺は shop の商品ページをご覧下さい。

- 準備
- ① 型紙をカットし、貼り合わせる。
 - ② ポケットつけ位置に印を付ける

作り方

1. ポケットを作り本体につける

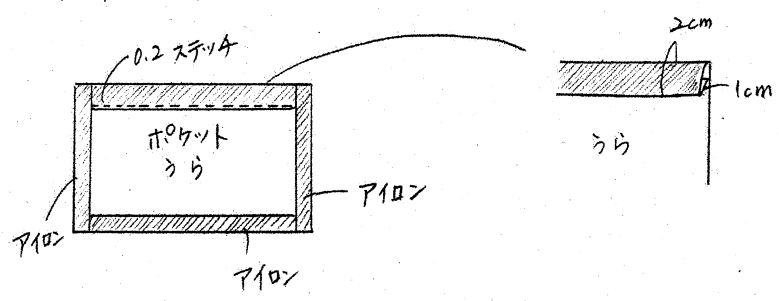

① ポケット口に 1cm, 2cm の
三つ折りヒモステッチをかける

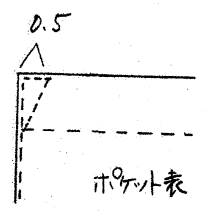
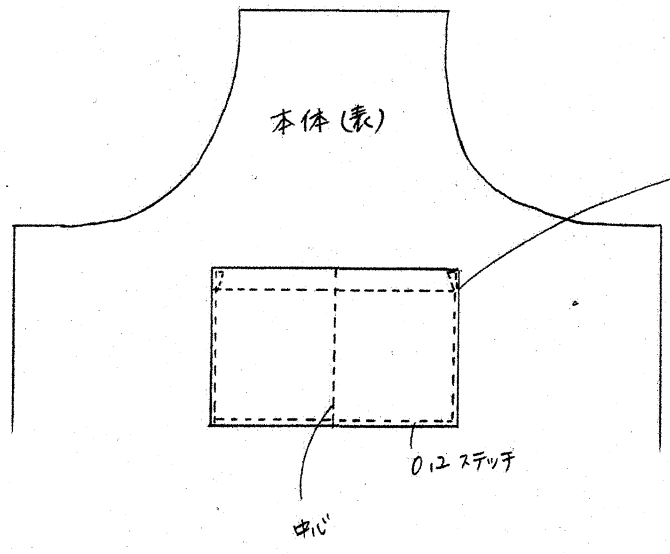

② ポケットをつける

③ ポケットの中心にステッチ

2. 脇 (カーブ部分) を縫う (左右とも)

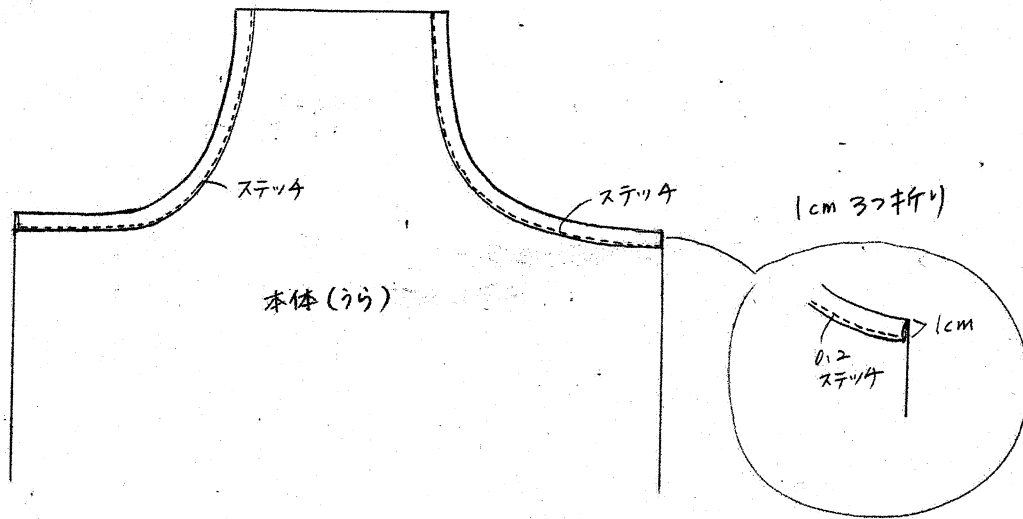

3. 肩ひもを作る

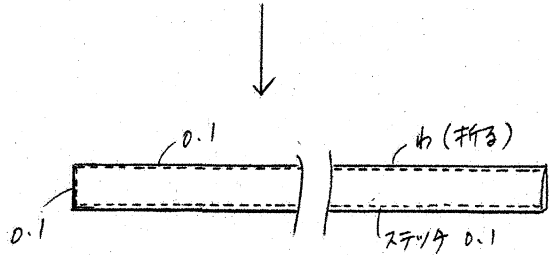
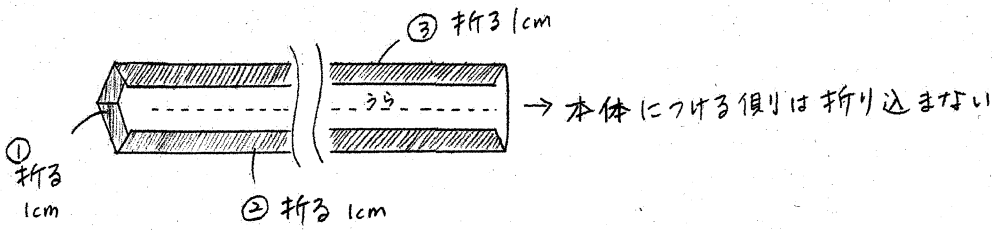

④ 肩ひもを半分に折り、本体につける側以外の3辺をぐるりとステッチ (わの辺が最後になる様に)

4. ループを作る

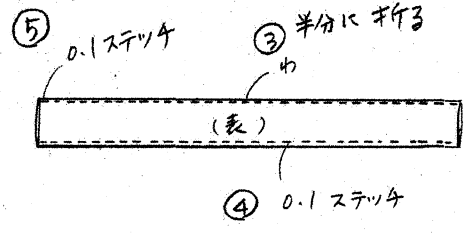
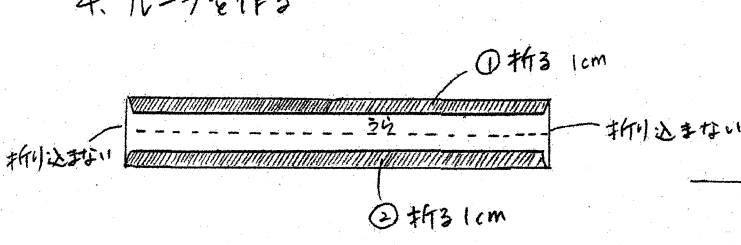

5. 見返しにアイロンをかける

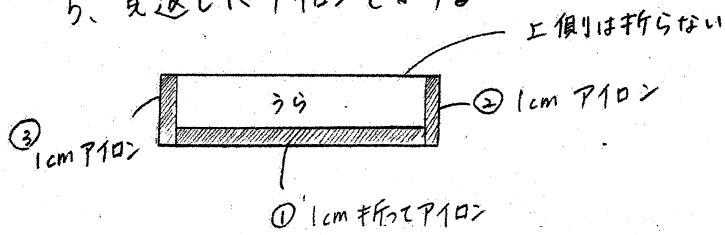

6. 見返しを本体に縫い合わせる

① 本体の上端に肩ひもとループを置く

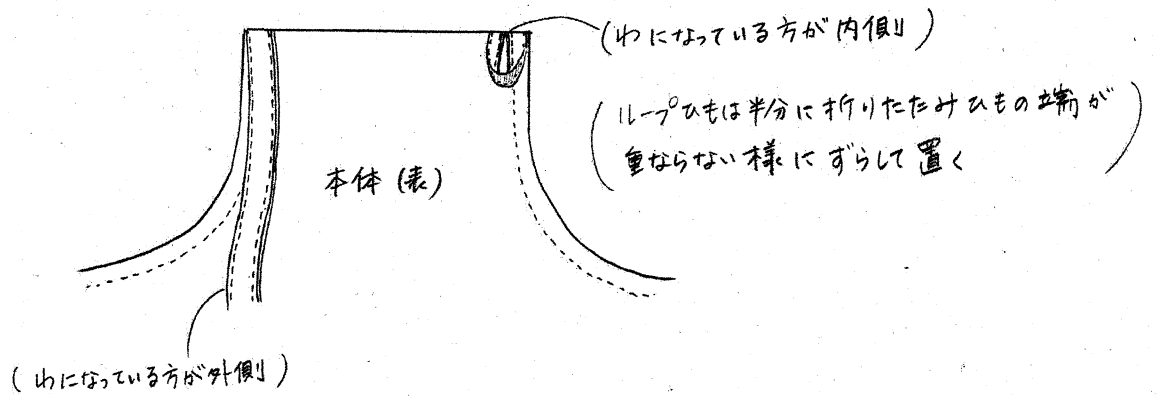

② ①の上から見返しを中表にして置き、上端を縫う

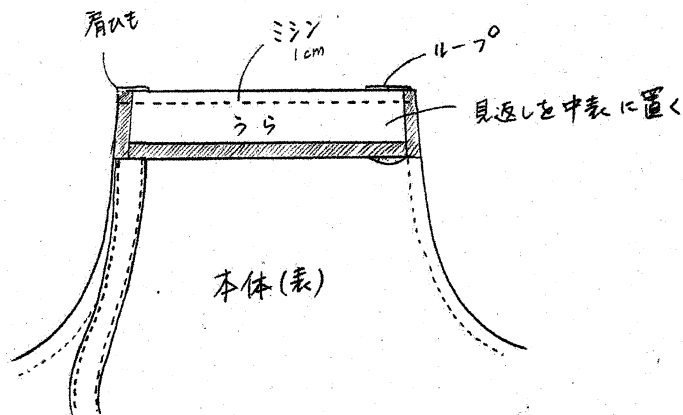

③ 見返しを表に返し、

ぐるりと一周ステッチ

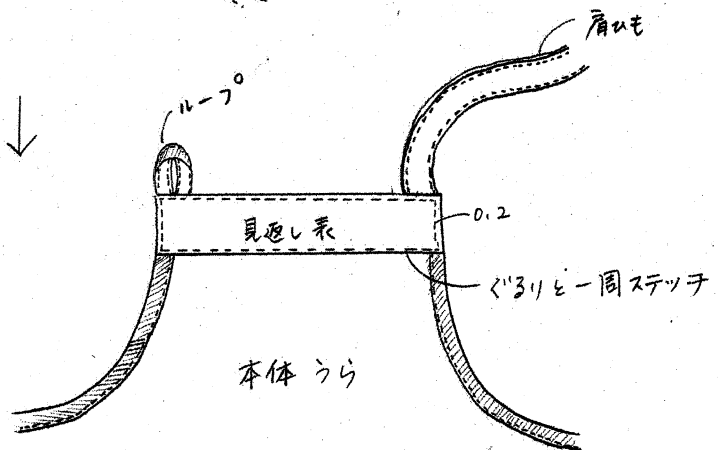

7. 腰ひもを作る。

3. の肩ひもの作り方と同じ

8. 脇（直線部分）に腰ひもを差し込み縫う（左右とも）

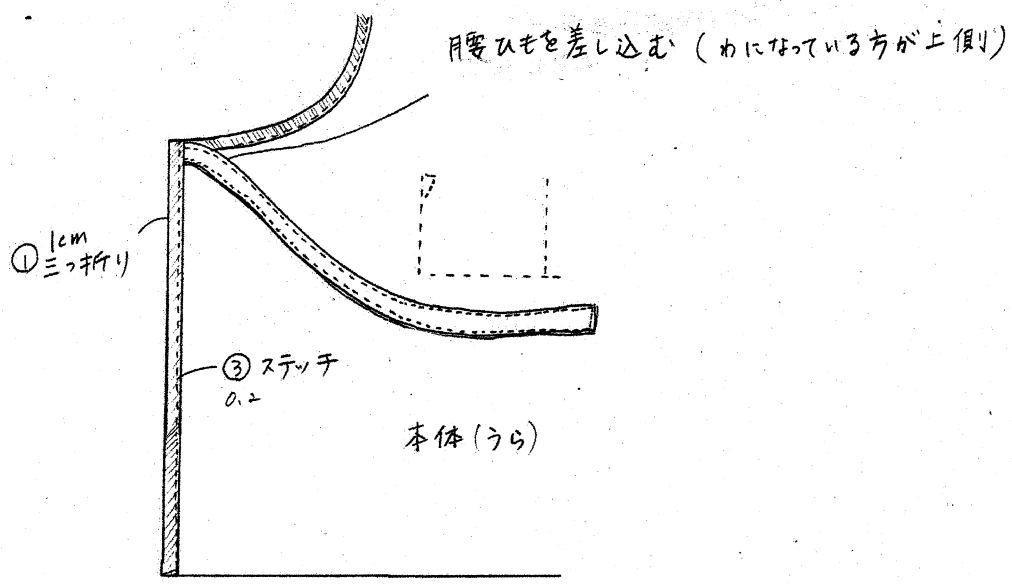

9. 腰ひもを外側に倒しミシン（左右とも）

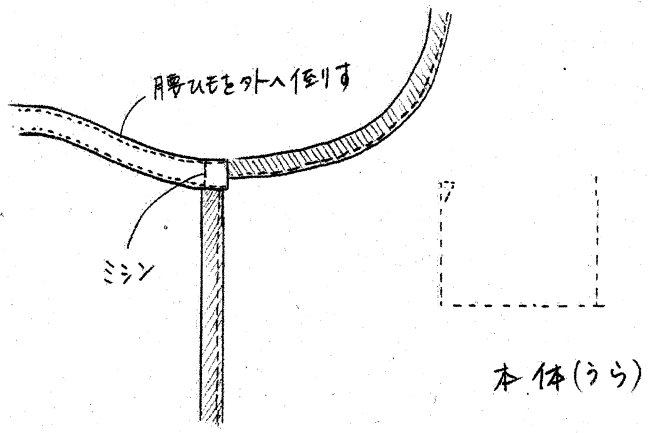

10. 裾を縫う

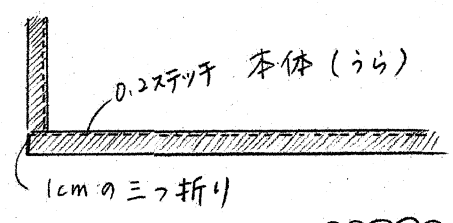

出来上がり