

<材料> ★表布 (胸あて表・肩ひも・前パンツ・後ろパンツ・7-7風ポケット)
↓
お好みで♡

★別布 (胸あて裏・後ろウエストベルト)

★ボタンホール式の平ゴム 2cm幅~2.5cm幅

★ボタン2個 (後ろウエストのボタンホール式平ゴムを止めるのに必要)

★ボタン2~6個 (肩ひも用)

<用尺> 目安です	(表布)	(別布)	(ボタンホール式平ゴム)
サイズ 80cm	120cm巾 100cm	42cm巾 35cm	2.5cm
サイズ 90cm	140cm巾 120cm	43cm巾 37cm	2.7cm
サイズ 100cm	〃	46cm巾 39cm	2.9cm
サイズ 110cm	140cm巾 150cm	46cm巾 42cm	2.9cm
サイズ 120cm	〃	48cm巾 43cm	3.2cm

- <準備>
- ① 型紙を切って貼り合わせ、布をカットする
 - ② 胸あて表布のうらへ接着芯を貼る (厚めの生地は貼らなくてもOKです)
 - ③ 肩ひもの裏の片側 (表へくる方のみ) へ接着芯を貼る (〃)

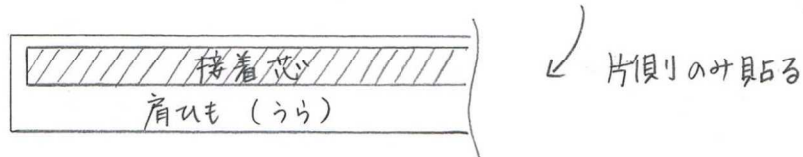

④ 肩ひものボタン付けは2通りあります。⑨⑩の手順を参照して下さい。

⑨(ボタンホールの場合) ★型紙は印が1.5cmになっていますが、ボタンの大きさに合わせて長さを調整して下さい。

(参考) ボタンホールの大きさ = ボタンの直径 + ボタンの厚さ (円開のものに限る)

★ボタンの開きにより、決め方は変わります。

① 肩ひもを作る

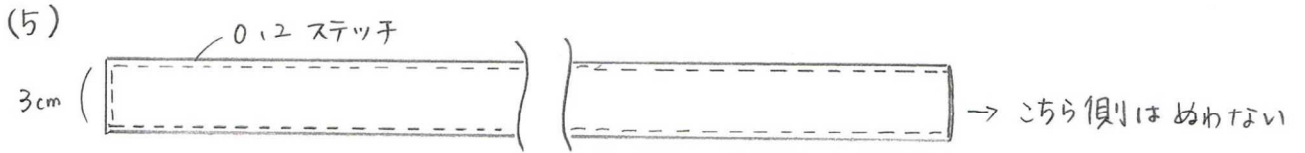
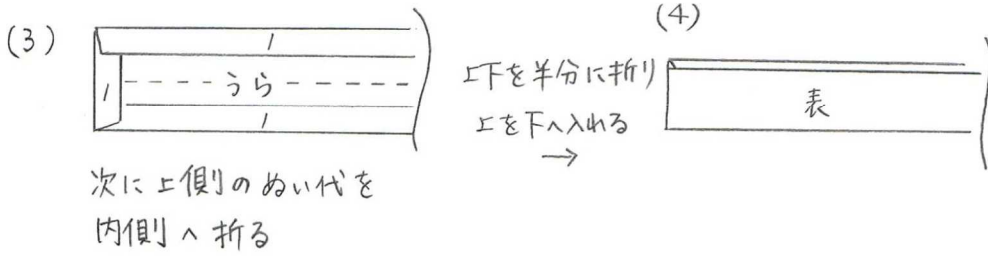
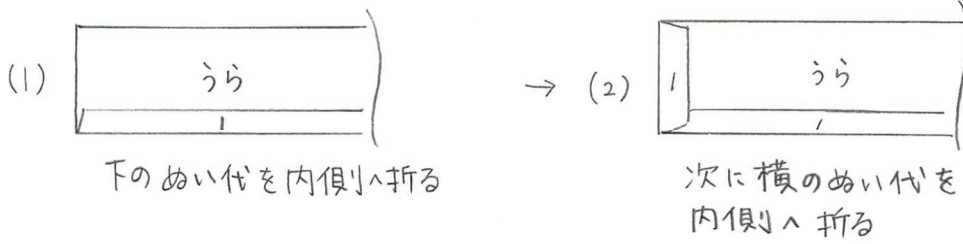

② 胸あて表布に 肩ひもを仮り止めし、胸あてをぬう

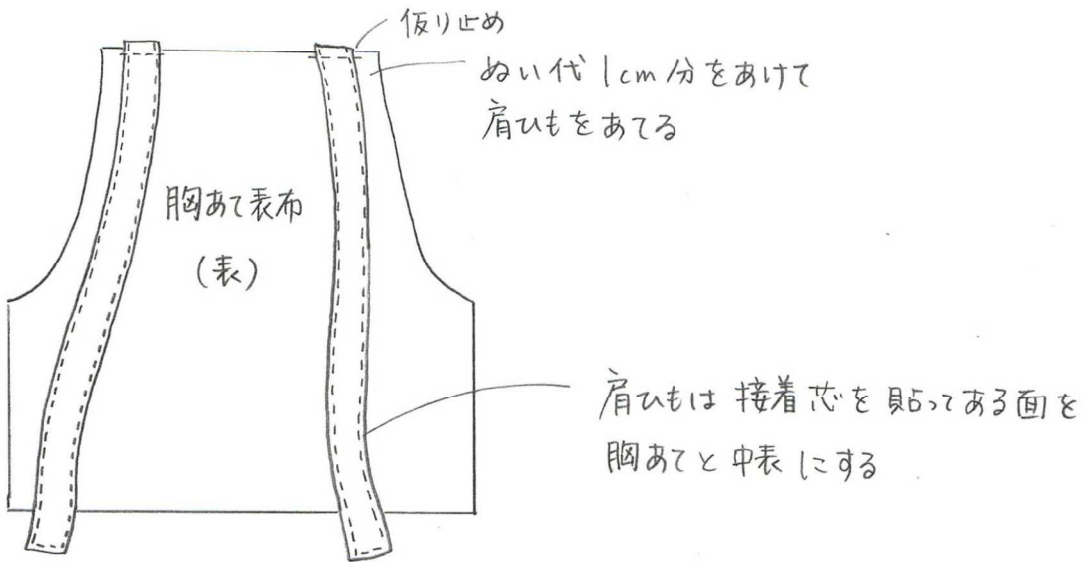

② 次へつづく

② のつぎ

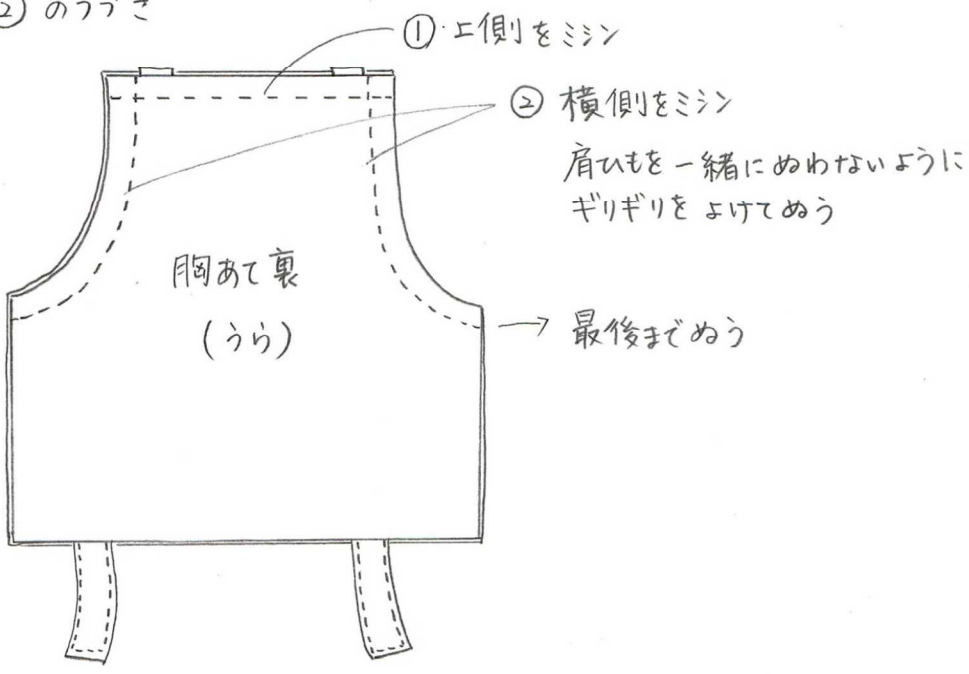

★ 肩ひもを、胸あて表布と胸あて裏布ではさんで①②の順にミシン

↓

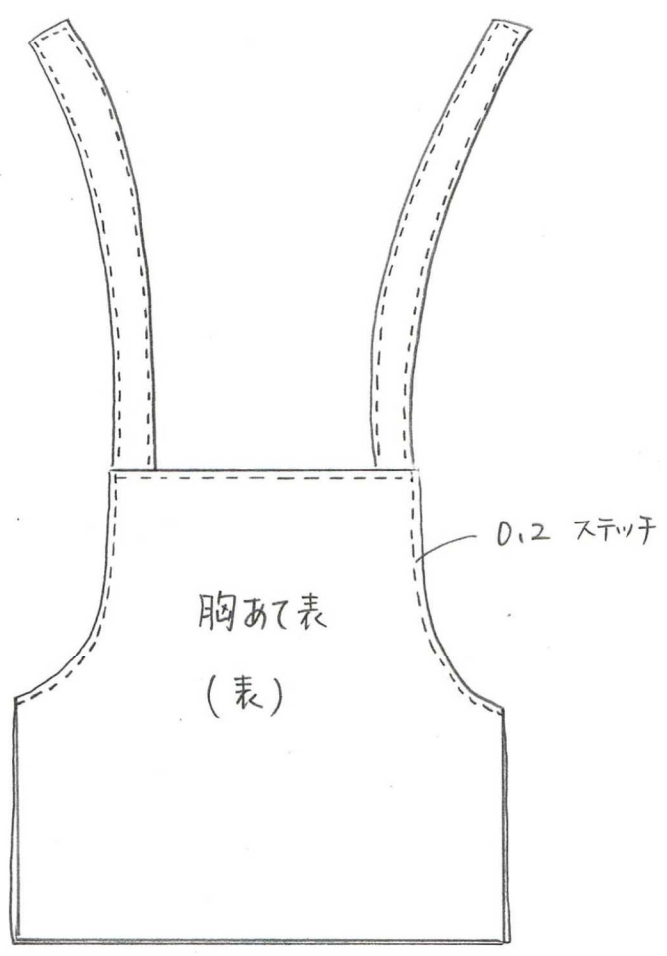

★ 胸あてを表へ返して形を整え、ぐるりとステッチ

③ 前パンツの股上をぬう

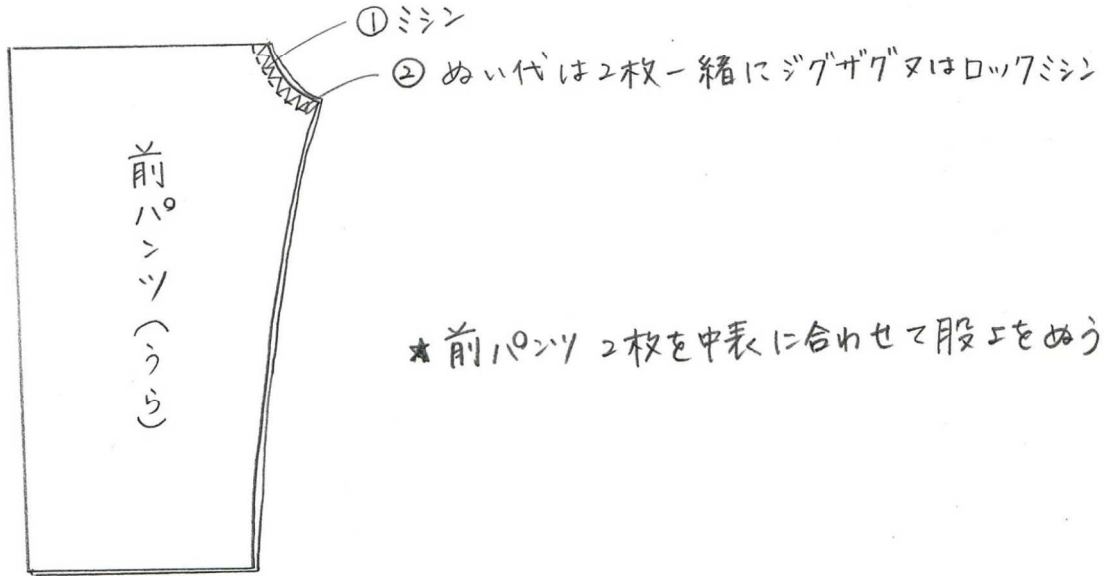

④ 胸あてと前パンツをぬい合わせる

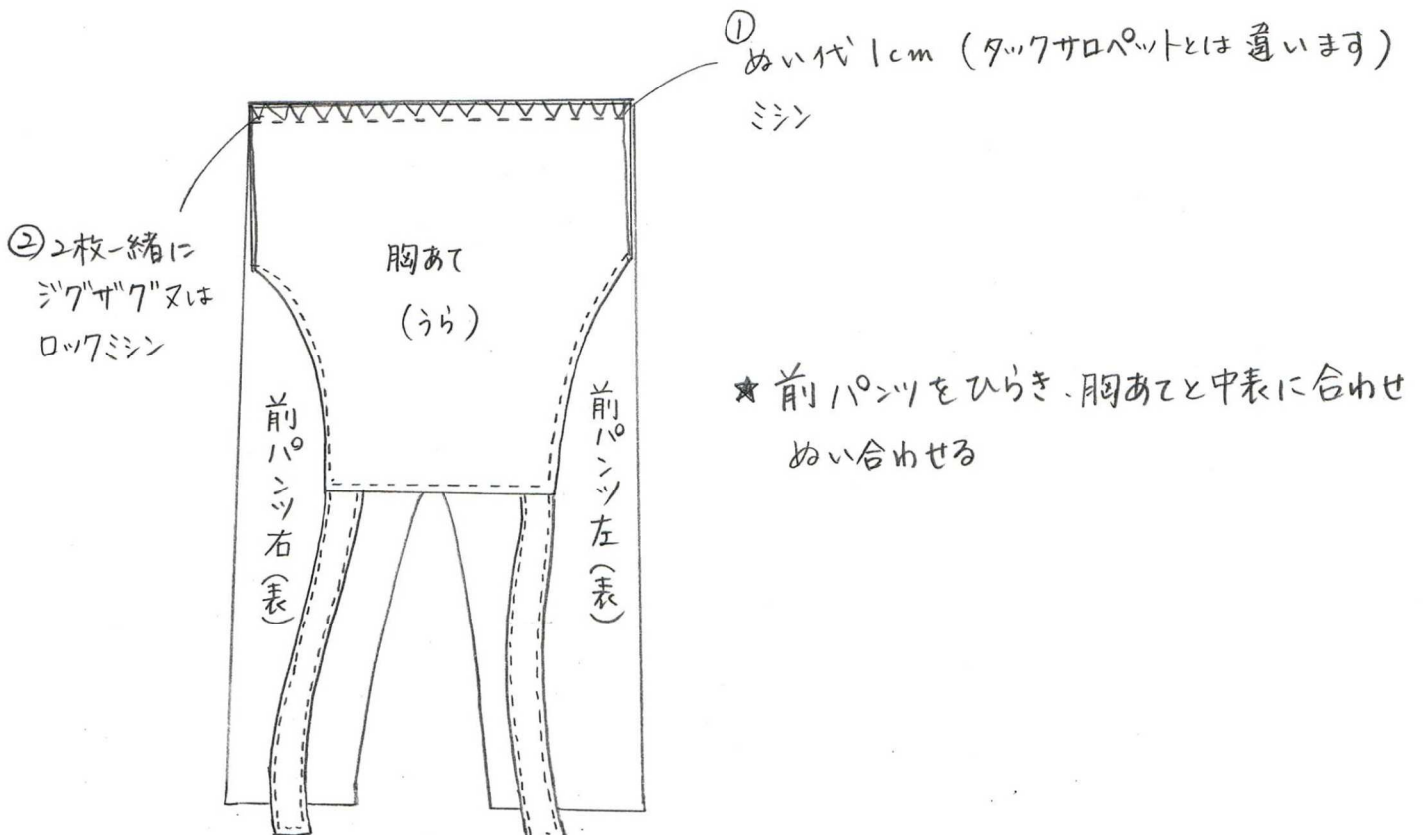

⑤ ④ を表にして、胸あてと前パンツのぬい代を表からステッチでおさえる

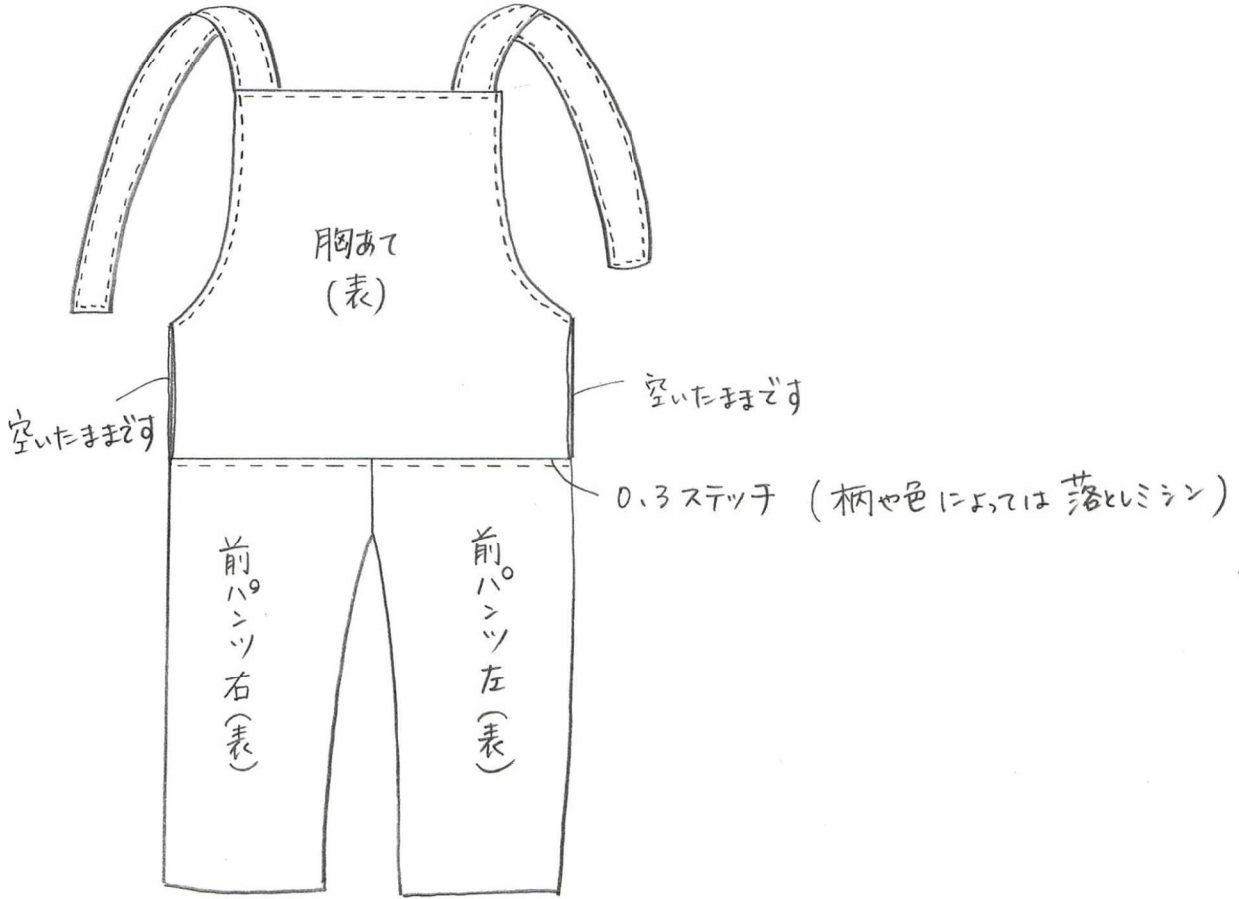

⑥ 後ろパンツの股上をぬう

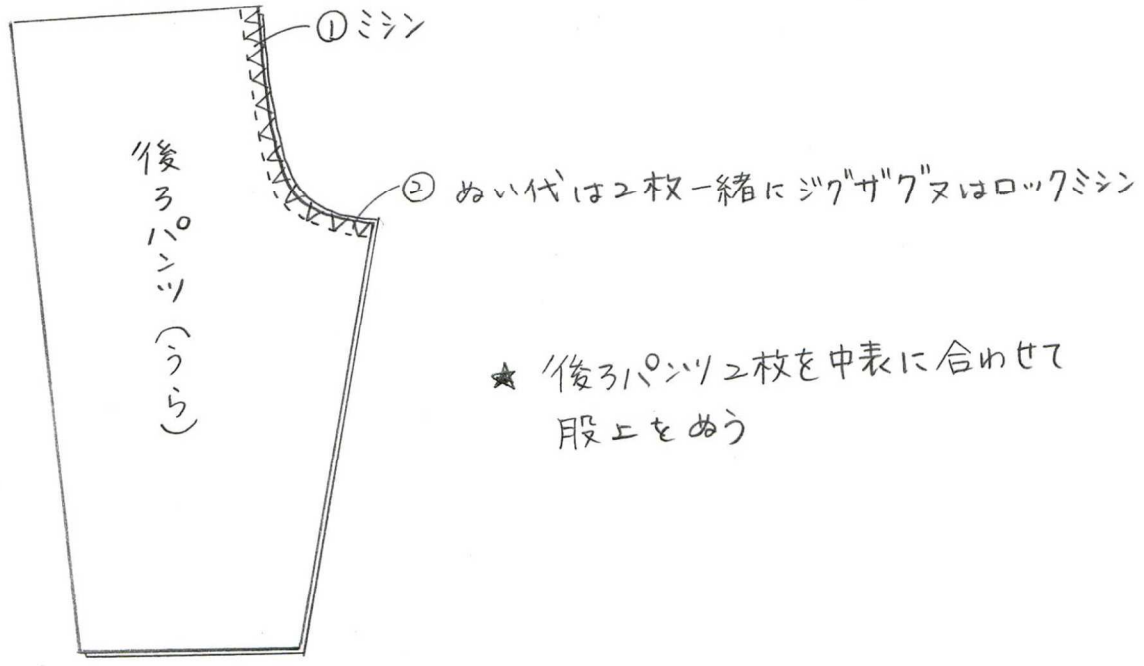

⑦ 前パンツと後ろパンツをぬい合わせる

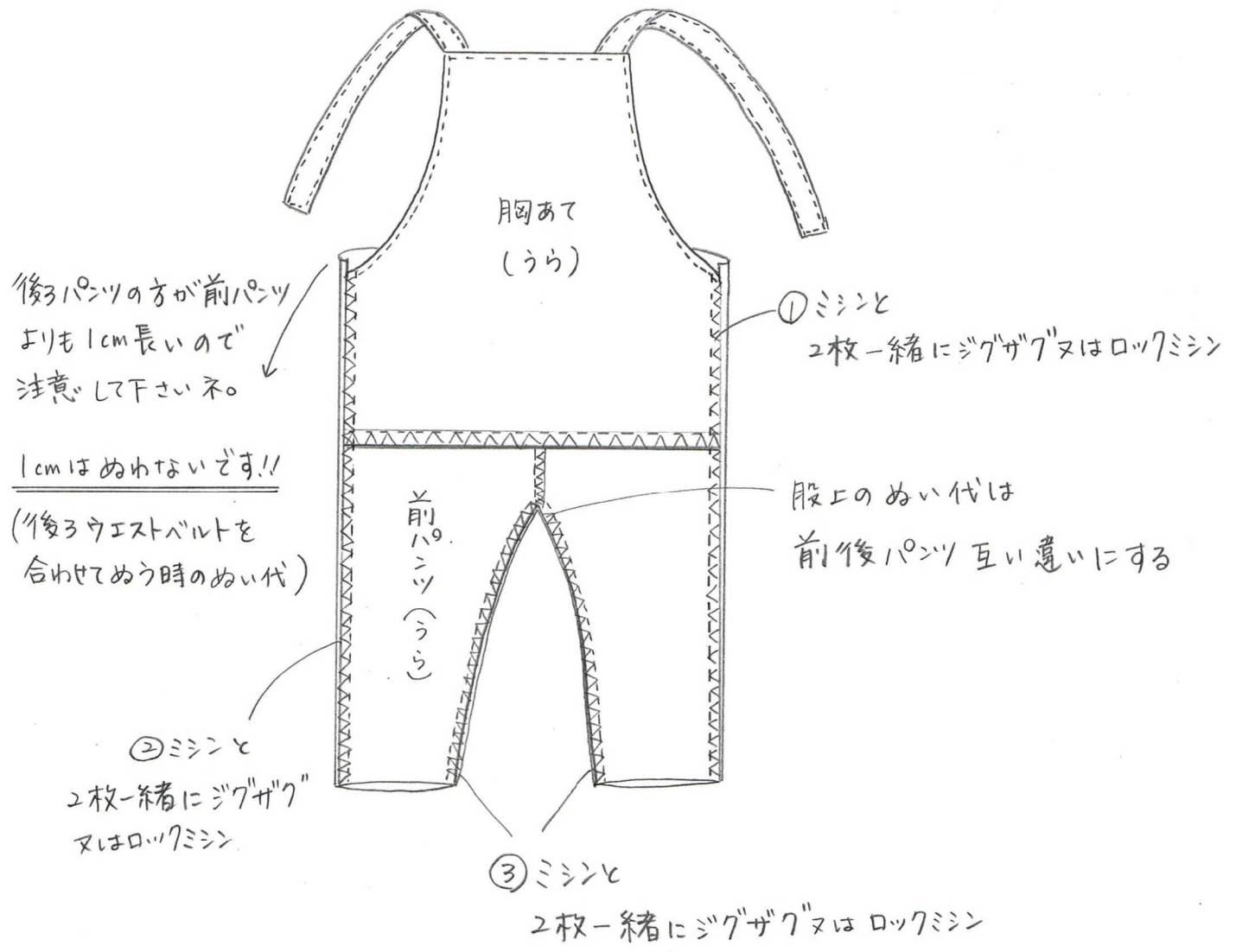

★ ①②③ともぬい代は後ろへ倒す

⑧ 後ろウエストベルトを後ろパンツにぬう

(準備) ベルト布の両端 1cm を裏側へ折ってミシンでぬう (ほつれ止め)

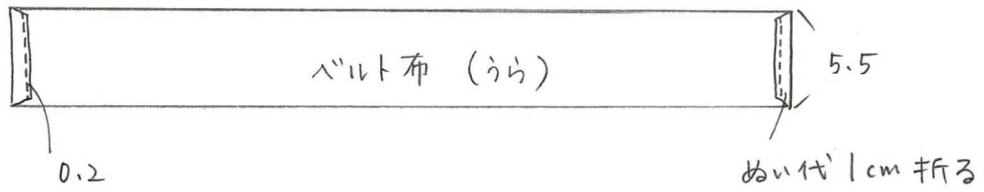

★ 後ろパンツの上とベルト布を中表にしてミシン

- ① ミシン
- ② エキスと一緒にジグザグ又はロックミシン



肩ひもをループ式のボタン止めにある場合は10参照

★ ベルト布をパンツの中へ折りこんでミシン (ぬい代 1cm を折って)

★ 肩ひものボタンの止め方は通りです。

⑨と⑩で確認してから⑧の順に進んで下さい。

⑨ 肩ひもにボタンをあけて、後ろパンツ中側(ウエスト)にボタンで止める方法



⑩ 肩ひもにボタンを付けて 後ろパンツ中側(ウエスト)にループを付けて止める方法

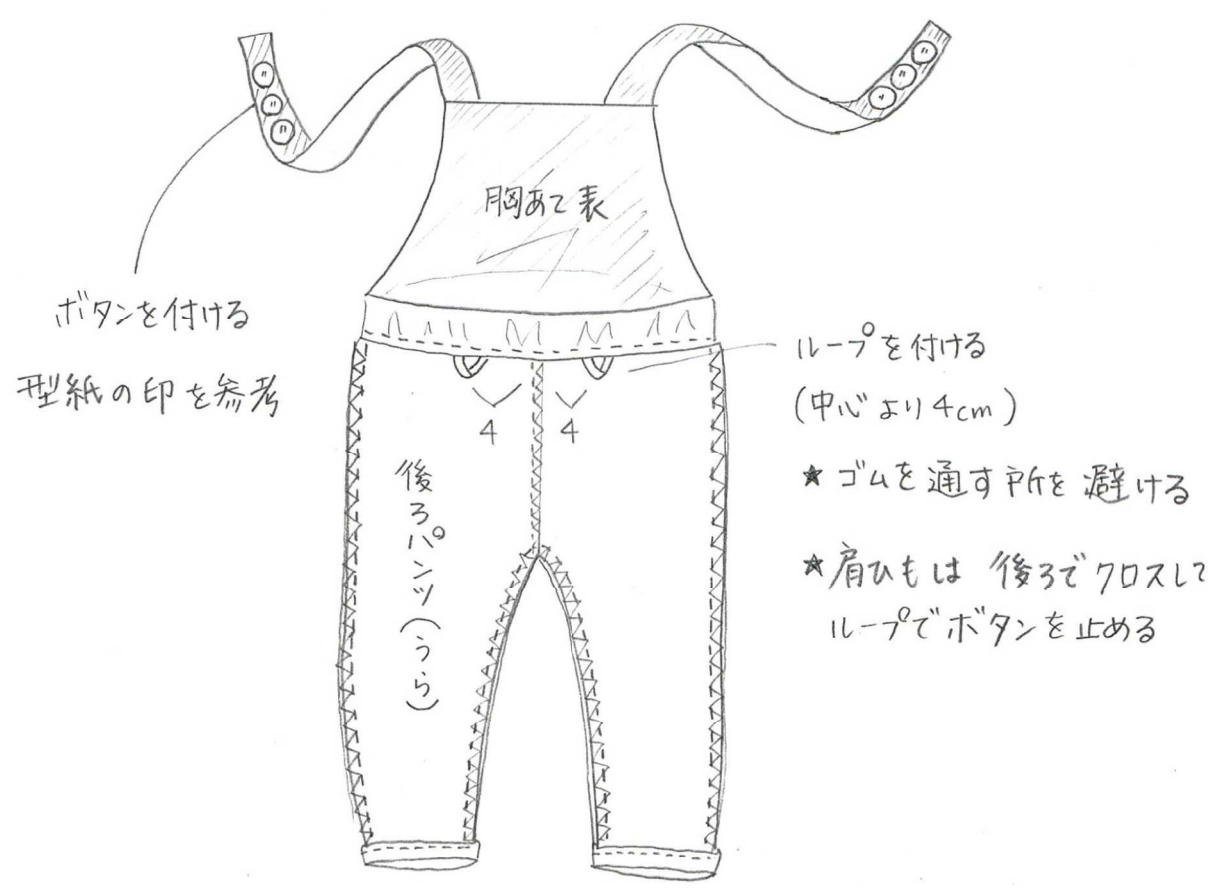

⑪ 後ろウエストベルトの通し口へボタンを付けてゴムを通す(ボタンホール式平ゴム)

e-s 9/10



平ゴムの両端をミシン(ほつれ止め)



⑫ パンツの裾をぬう

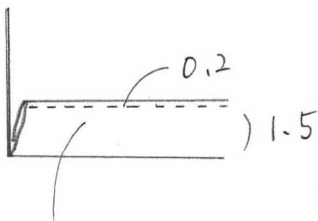

1.5cmの三つ折りにしぬう ★お好みで裾にゴムを通して下カワイイです。

⑬ (お好みで)ワーク風ポケット付け

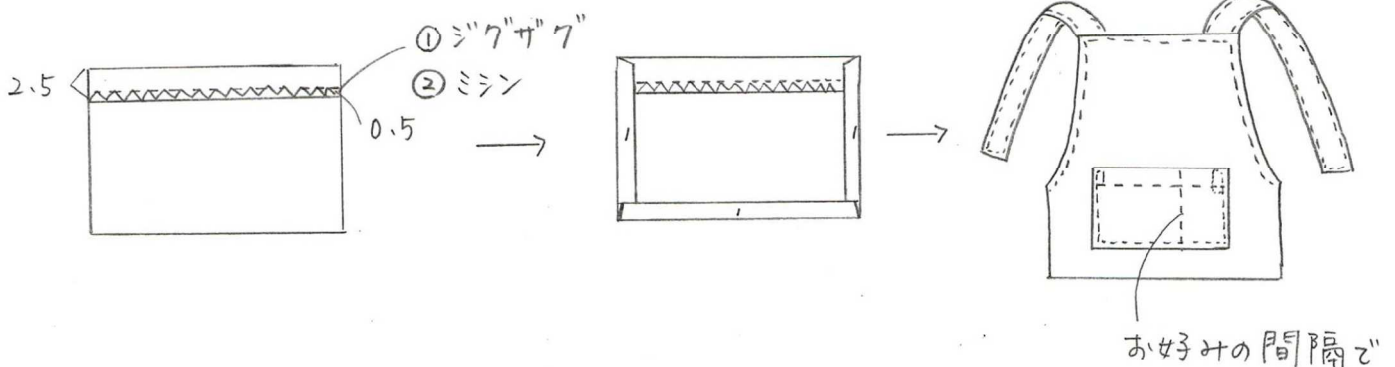

< 肩ひもについての補足 >

肩ひも通しのつけ方について...

肩ひもが肩からズレ落ちないように肩ひも通しを付けます。

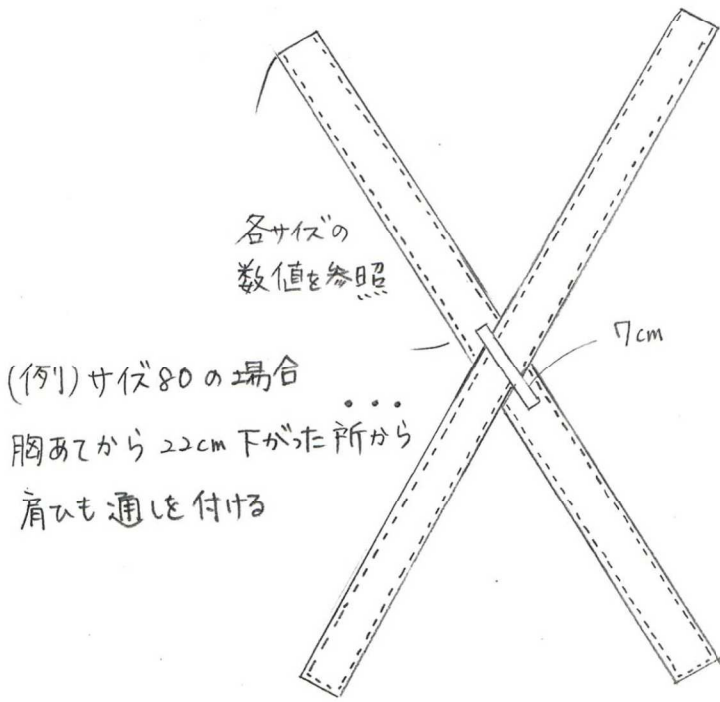

肩ひも通しの付け位置

サイズ	胸あてから	下がったところから
80	22cm	"
90	24cm	"
100	26cm	"
110	29cm	"
120	30cm	"

肩ひも通しのひもの作り方

