

toco. ガウチヨパンツ (子供~大人サイズ共通)

- (材料) ■表布 (前後パンツ・前後ポケット・ベルト布) 中肉中厚~厚手の布帛など
チノクロス、デニム、リネン、綿など季節に合わせて
■ウエストゴム 平ゴム

※用尺はshopにてご確認下さい。

- (準備) ★型紙をカットし貼り合せ、裁ち方図を参考に型紙を配置する
★ポケットの位置やタックの印をつける
★布をカットする

1.後ろポケットを作って後ろパンツにつける(左右)

①ジグザグミシン又はロックミシンをかける

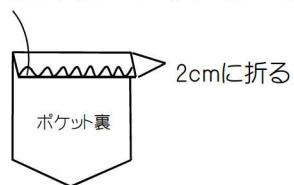

②縫い代を折りアイロンで形を整え
ポケット口に表からステッチをかける。

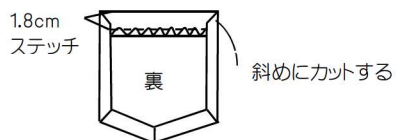

③後ろパンツにポケットを重ねて
コバステッチで縫いつける

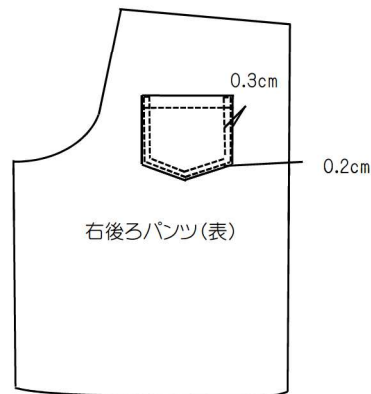

2.前ポケットを作る

①中表に合わせてミシン

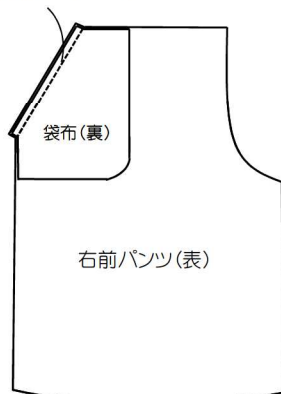

②袋布を表に返し、前パンツの表からス
テッチ

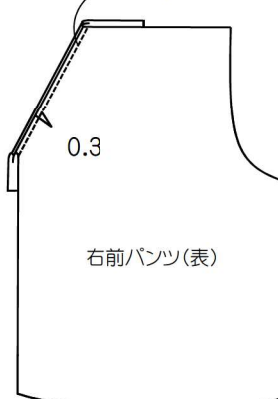

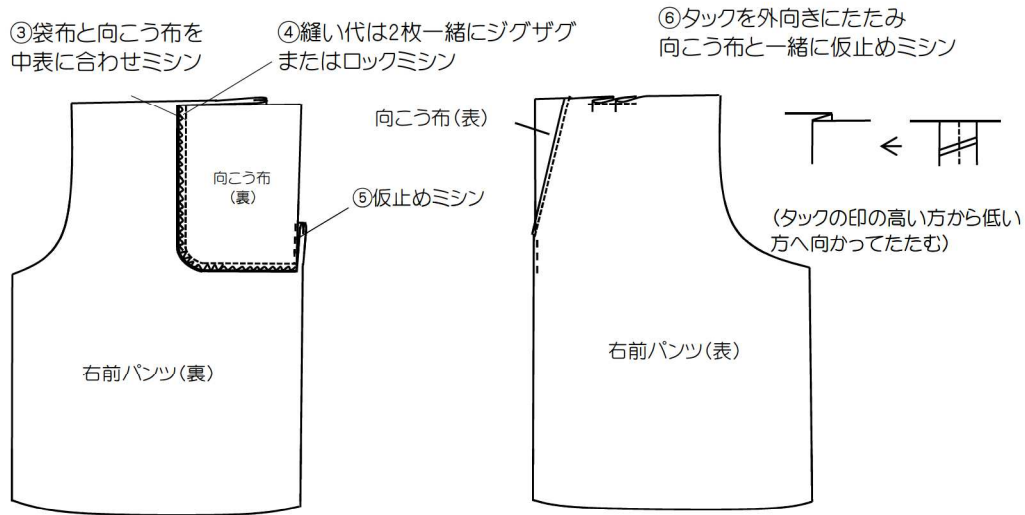

3. 股上を縫う(前後それぞれ)

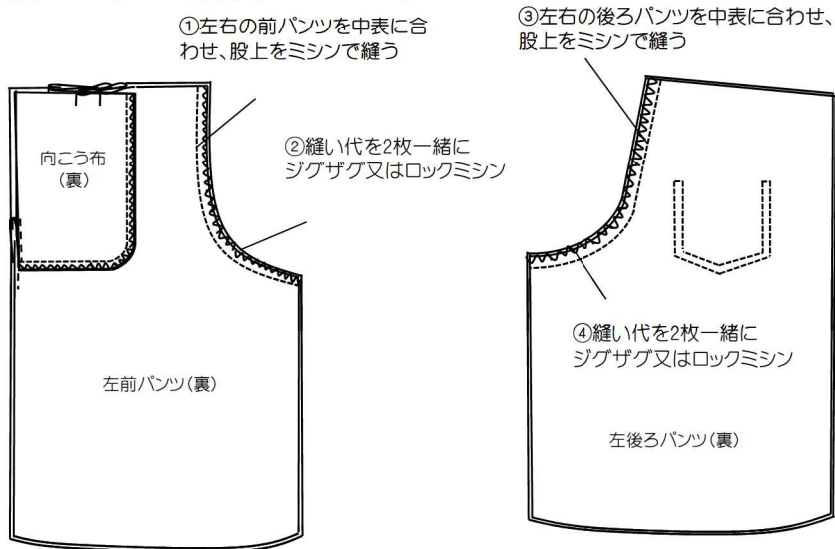

4. パンツの両脇と股下を縫う

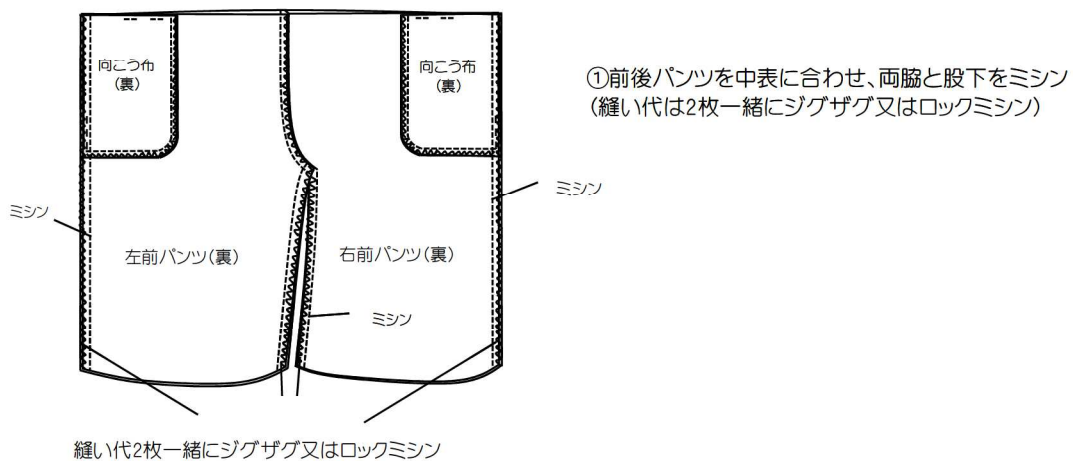

5.ウエストベルトを作り、パンツに付ける

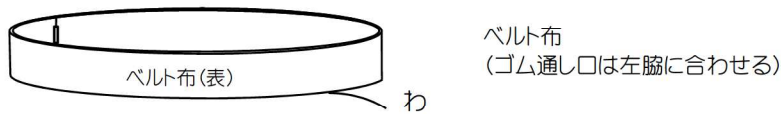
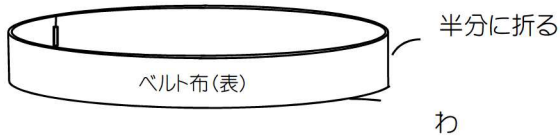
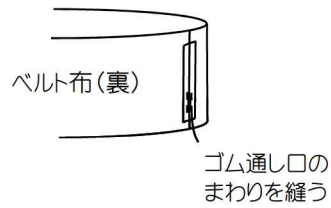
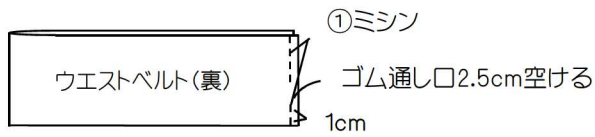

↓ベルト布をパンツの中へ入れてパンツと縫い合わせる

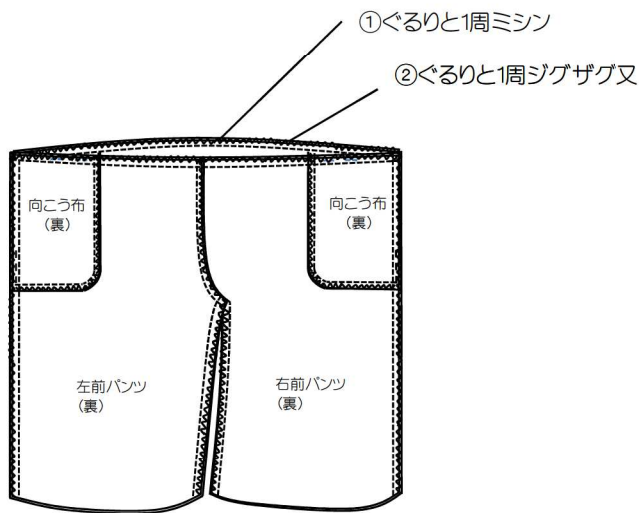

③パンツを表に戻し、ベルト布の縫い代にパンツの表からステッチを入れる(縫い代はパンツ側へ倒す)

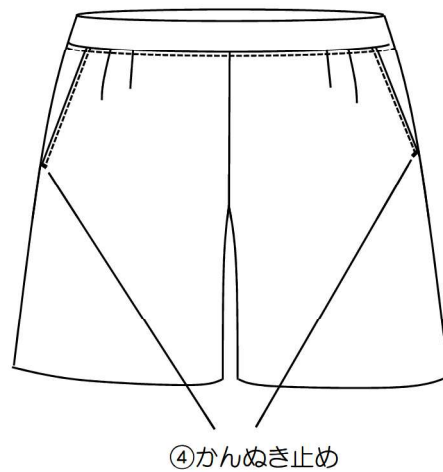

6.裾の始末をする(左右ぐるりと縫う)

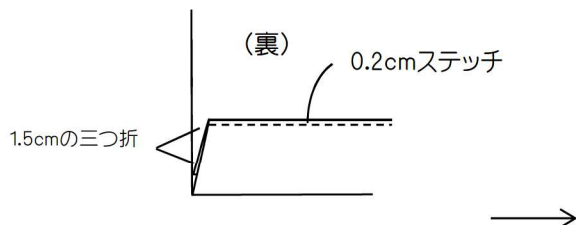

7.ベルトにゴムを通し完成です♡

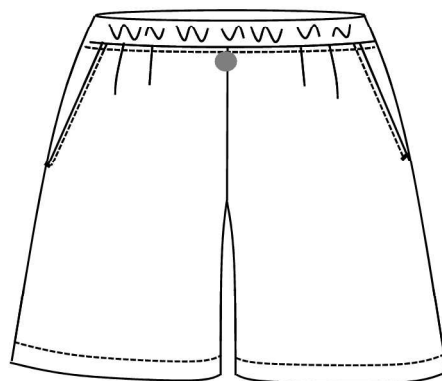

ボタンや紐などお好みで付けてください