

トコ. ウエストギャザーワンピース & カットソー

(toco. pattern shop)

<材料> 表布 (前後身頃・左右袖・スカート) …… (スルス・中厚天竺ニット・ミニ裏毛など)
(スカートのみ布帛可)

別布 (衿・袖口布) …… リブ・スパンフライスなどの付属ニット
(タートルネックはスルス・フライスなど伸縮性の高いニット)

その他 …… ニット専用伸び止めテープ

<用尺> SHOP商品ページを参考にして下さい。

<準備> ・型紙をカットし、貼り合わせ、布をカットする
・前後身頃と袖にそれぞれ合印を付ける。

★ _____ ★

1. 後ろ身頃(裏)の肩へニット専用伸び止めテープを付ける。

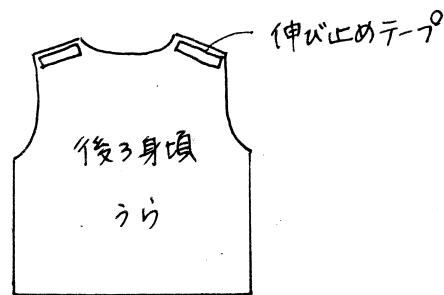

2. 前スカートにギャザーを入れ、前身頃と縫い合わせる。

① 前スカートのギャザー位置(端から端)へギャザーを寄せる為の粗目ミシンをかける。

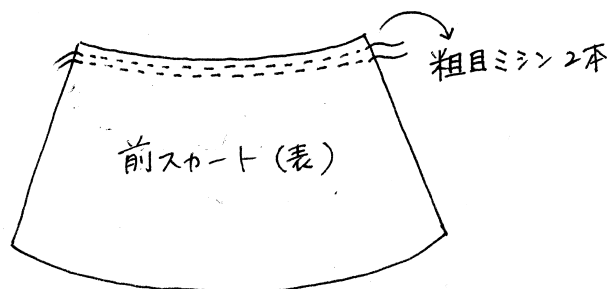

② 身頃幅の長さに合わせてギャザーを寄せる。

③ 前身頃と前スカートの中表に合わせ、ミシンで縫い。

粗目ミシン糸をぬき取り、縫い代を一緒にジグザグまたはロックミシンをかける。

(ロックミシンは2~3ミリカットしながら縫う)

* 縫い代は上側へ倒す。

* ロックミシンのカット数値はわがり幅によって調整して下さい。

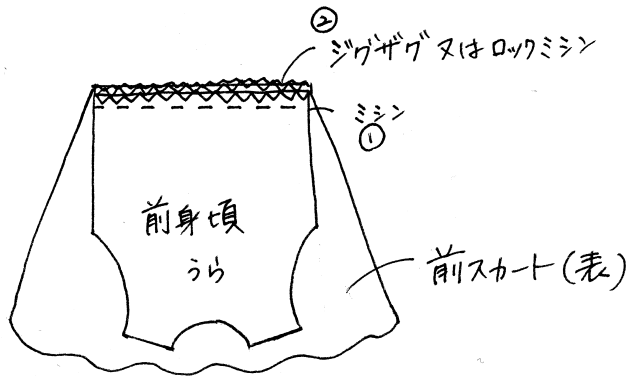

3. 後ろスカートにギャザーを入れ、後ろ身頃と縫い合わせる。

(2. 同様)

4. 縫い代を上へ倒し、表からステッチを入れる(前後ど)

* お好みでステッチなしでもOKです。



5. 前身頃と後ろ身頃を中表に合わせ、肩を縫い。

縫い代を一緒にジグザグミシンをかける。

(ロックミシンの場合は2~3ミリカットしながら縫う)

* 縫い代は後ろ側へ倒す。



6. 袖口を始末する。

袖口(左右)にジグザグミシンをかけて
二つ折りにし、ミシンでステッチを2本入れる。

※ロックミシンの場合はカットなどでロックミシンをかけて
二つ折りにし、ミシンでステッチを2本。

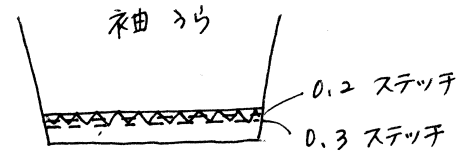

7. 袖を身頃に付ける(左右とも)

袖を上身頃と中表に合わせミシンで縫い、
縫い代2枚を一緒にジグザグミシン。

(ロックミシンの場合は2~3ミリカットしながら縫う)

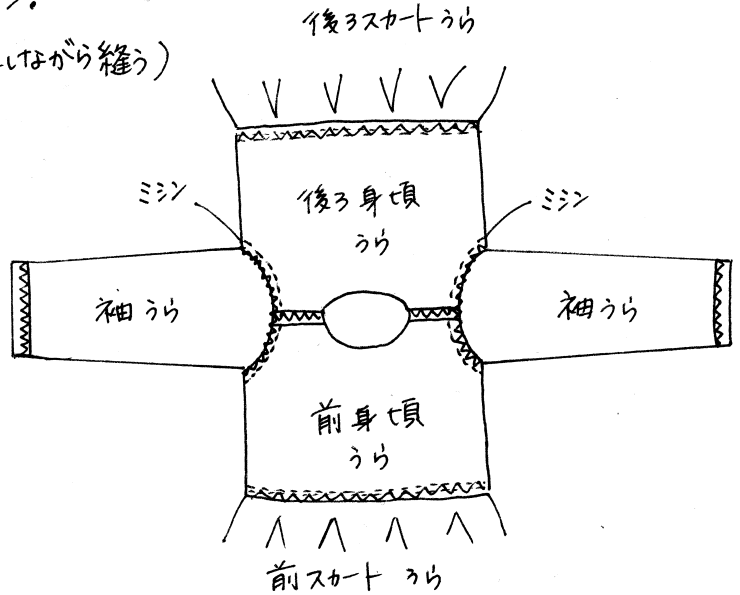

8. 脇を縫う(左右とも)

※ロックミシンの場合でスカートに布帛を使用する場合は
ロックミシンの後に布帛部分のみミシンで本縫いする。

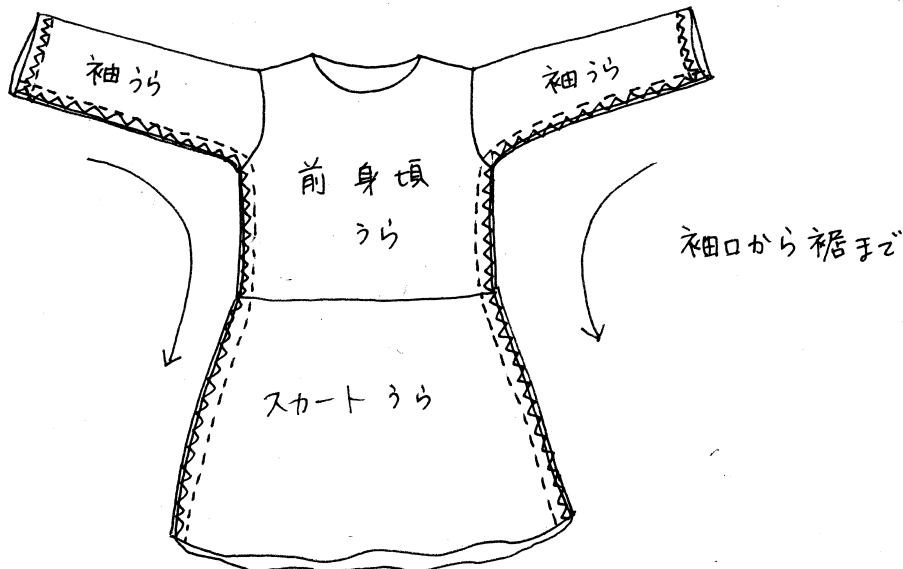

9. 衿を作って身頃につける

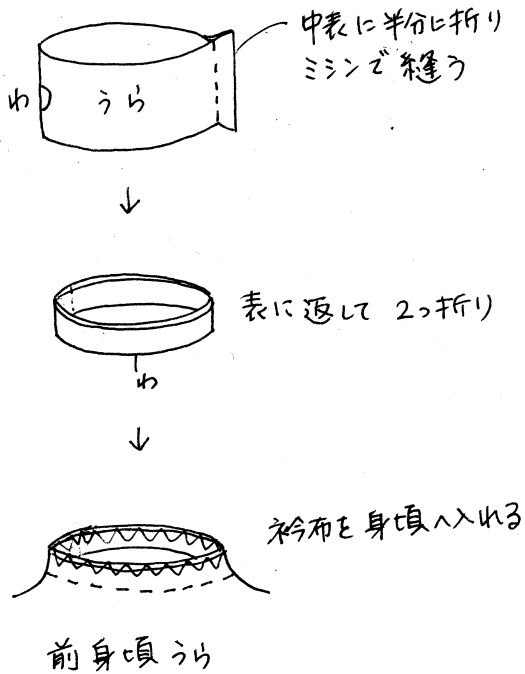

- ① 衿を作り表に返して 2つ折りにし、身頃の中へ入れる
- ② 左肩と衿の縫い代を少しずらしてクリップで仮止めする。
- ③ 衿をひばりながら均等にクリップで右肩、後ろ中心、前中心を仮止めする。
- ④ 左肩から一周ミシンをかけて縫い代をまとめてジグザグミシンをかける。
(ロックミシンの場合は 2~3ミリカットしながら縫う)

※タートルネックの場合も①~④同様

10. 袖口に袖口布をつける (左右) (長袖・半袖共通)

- ① 9.の作り方同様、袖口布を中表に半分は折りミシンで縫う。
袖口布を表に返して 2つ折りにして袖口へ入れる
- ② リブの縫い代を合わせ 均等にクリップで止める。
- ③ ぐるりと一周ミシンをかけ、縫い代をまとめてジグザグミシンをかける。
(ロックミシンの場合は 2~3ミリカットしながら縫う)

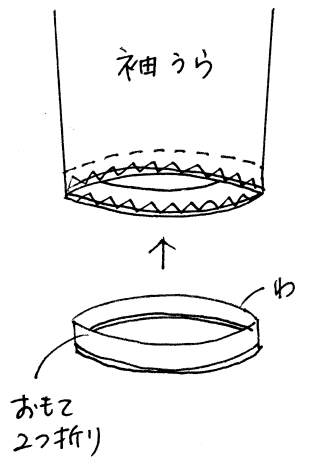

11. 裾の始末をする。(1周ぐるりと縫う)

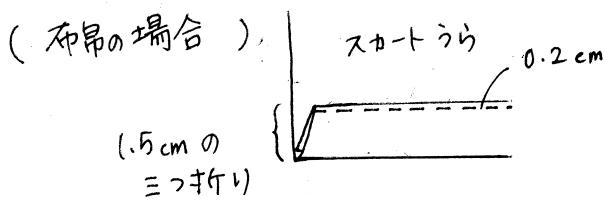

表に返して完成♡

- (ニットの場合)
- 裾にジグザグミシンをかけてから
3cmの二つ折りにし、ミシンで
ぐるりと一周縫う。

